

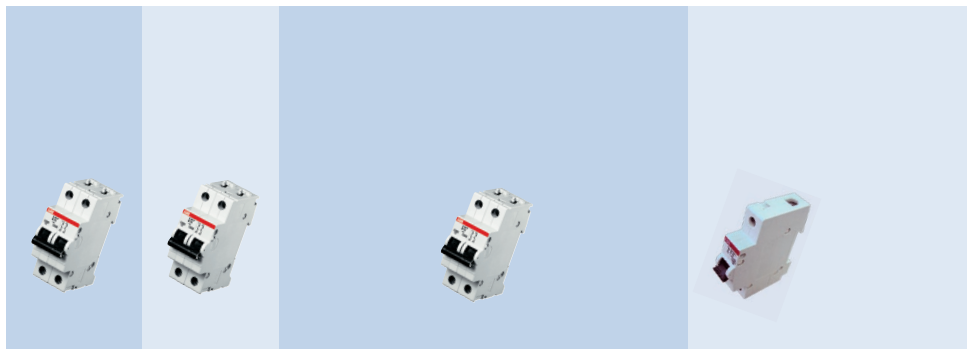

Содержание

Общие характеристики и отключающая способность	2/2
Модульные автоматические выключатели S 200 System pro M Compact	2/4
Модульные автоматические выключатели S 280, S 290 и S 800	2/38
Модульные автоматические выключатели SH200L	2/68

ПРИМЕЧАНИЕ. На корпусе автоматических выключателей серии S200 указано два значения отключающей способности: спереди - I_{cs} согласно IEC/EN 60898 сбоку - I_{cu}/I_{cs} согласно IEC/EN 60947-2 в зависимости от номинального тока. Значения отключающей способности для характеристик срабатывания K Z, указанное спереди на корпусе автоматического выключателя S200, соответствует стандарту VDE 0660.



Серия			S 200	S 200 M	S 200 P			S H 200 L
Характеристика срабатывания			B,C,D,K,Z	B,C,D,K,Z	B,C,D,K,Z	B,C,D,K,Z	B,C,D,K,Z	C
Номинальный ток [A]			$0,5 \leq I_n \leq 63$	$0,5 \leq I_n \leq 63$	$0,5 \leq I_n \leq 25$	$32 \leq I_n \leq 40$	$50 \leq I_n \leq 63$	$6 \leq I_n \leq 40$
Отключающая способность [кА]								
Соответствие стандарту	Кол. полюсов	Ue [В]						
IEC 23-3/EN 60898	I_{cn}	230/400	6	10	25	15	15	4,5
IEC/EN 60947-2 Переменный ток	I_{cu}	1, 1P+N	133	20	25	40	25	25
			230	10	15	25	15	15
		2, 3, 4	230	20	25	40	25	25
			400	10	15	25	15	15
			500					
		690						
	I_{cs}	1, 1P+N	133	15	18,7	20	18,7	18,7
			230	7,5	11,2	12,5	11,2	7,5
		2, 3, 4	230	15 ①	18,7	20	18,7	18,7
			400	7,5	11,2	12,5	11,2	7,5
		500						
	690							
IEC/EN 60947-2 Постоянный ток T=L/R≤5 мс для всех серий кроме серий S280 UC и S800S UC где T=L/R<15 мс	I_{cu}	1,1P+N	24	20				
			60	10	10	15	10	10
			125					
			250					
			2	48	20			
		125	10	10	15	10	10	
		250						
		500						
		750						
		3,4	750					
I_{cs}	1,1P+N	24	20					
		60	10	10	15	10	10	
		125						
		250						
		2	48	20				
	125	10	10	15	10	10		
	250							
	500							
	750							
UL 1077/ C22.2 No 235 Переменный ток	Откл. спос.	1, 1P+N	120	10	10	10	10	
			277	6	10	10	10	
	2, 3, 4	240	10	10	10	10		
		480 Y/277	6	10	10	10		
UL 1077/ C22.2 No 235 Постоянный ток	Откл. спос.	1, 1P+N	60	10				
		2, 3, 4	125	10				

① только до 40 А; 10 кА до 50/63 А
② только для характеристики срабатывания "D"
③ не для всех номинальных токов



S 280		S 280 UC		S 290	S800C	S 800 N	S 800 S				
B, C		B, K, Z		C, D	B, C, D, K	B, C, D	B, C, D	K	KM	UCB	UCK
80 ≤ In ≤ 100		0,5 ≤ In ≤ 40	50 ≤ In ≤ 63	80 ≤ In ≤ 125	10 ≤ In ≤ 125	10 ≤ In ≤ 125	10 ≤ In ≤ 125				
					25	36	50	50	50	50	50
6				10	15	20	25				
15	10	6									
6	6	4,5		20 (15) ②	25	36	50	50	50		
10	10	6		25	25	36	50	50	50		
6	6	4,5		20 (15) ②	25	36	50	50	50		
						10 ③	15 ③	15 ③	15 ③		
						4,5	6 ③	6 ③	6 ③		
15	7,5	6									
6	6	4,5		10 (7,5) ②	18	30	40	40	40		
10	7,5	6		12,5	18	30	40	40	40		
6	6	4,5		10 (7,5) ②	18	30	40	40	40		
						8 ③	11 ③	11 ③	11 ③		
						3	4 ③	4 ③	4 ③		
10				25							
6	4,5				10	20	30	30	30		
										50	50
10											
	6	4,5			10	20	30	30	30		
										50	50
										50	50
10				12,5							
	6	4,5			10	20	30	30	30		
										50	50
10											
	6	4,5			10	20	30	30	30		
										50	50
										50	50
				14							
				5							
				14							
				5							
				0,4							
				0,6							

Модульные автоматические выключатели осуществляют защиту электроустановок от перегрузки и коротких замыканий, гарантируя их безопасную и надежную работу.

Новые автоматические выключатели System pro M compact серии S 200 удовлетворяют всем требованиям, предъявляемым к модульным автоматическим выключателям и предназначены для жилых помещений, коммерческих и промышленных объектов.

Выпускаются выключатели трех серий – **S 200, S 200 M и S 200 P** – с тремя различными значениями отключающей способности (до 25 kA), со всеми возможными характеристиками срабатывания (B, C, D, K и Z) и конфигурациями (1P, 1P+N, 2P, 3P, 3P+N и 4P), на номинальный ток до 63 A.

Все эти аппараты соответствуют стандартам IEC/EN 60898 и IEC/EN 60947-2.

Новинка – встроенный вспомогательный контакт, расположенный снизу, – позволяет сэкономить 50% рабочего пространства.

Возможность оборудования вспомогательными элементами является неоспоримым преимуществом нового модельного ряда модульных автоматических выключателей System pro M compact.

Аппараты серии S 200 сертифицированы на соответствие различным международным и национальным стандартам, что обуславливает их использование практически во всех странах мира.





Модульные автоматические выключатели серии S 200

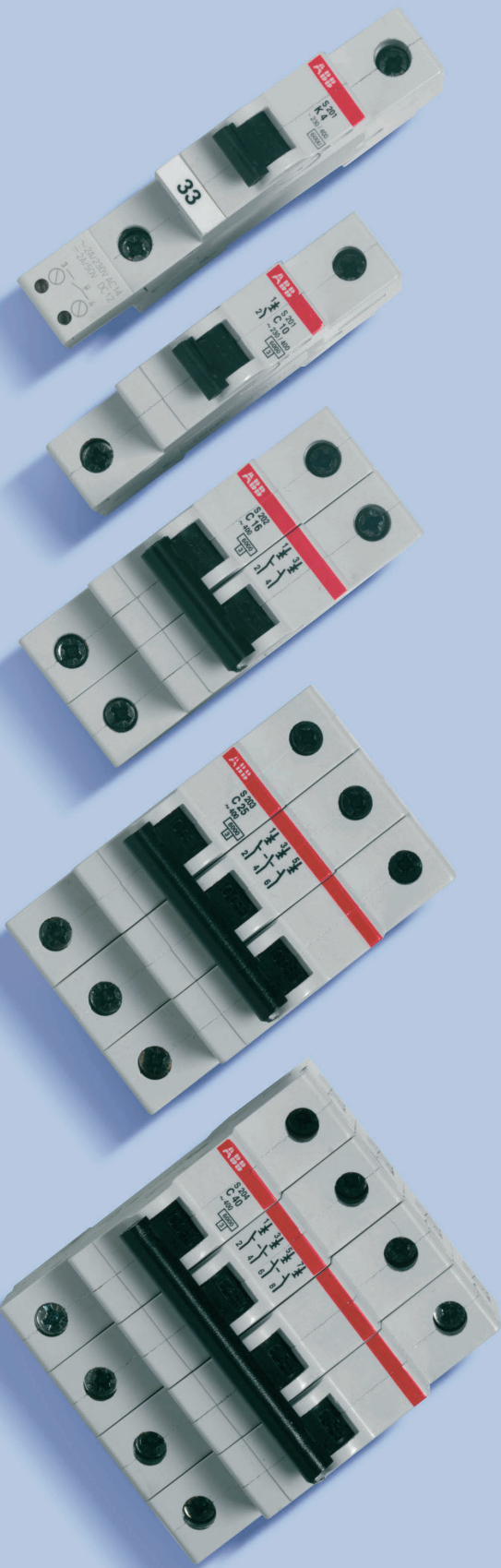

Содержание

Технические характеристики модульных автоматических выключателей серии S 200 2/6

Информация для заказа модульных автоматических выключателей серии S 200

Серия S 200-B 2/8
Серия S 200-C 2/10
Серия S 200-D 2/12
Серия S 200-K 2/14
Серия S 200-Z 2/16
Серия S 200 M-B 2/18
Серия S 200 M-C 2/20
Серия S 200 M-D 2/22
Серия S 200 M-K 2/24
Серия S 200 M-Z 2/26
Серия S 200 P-B 2/28
Серия S 200 P-C 2/30
Серия S 200 P-D 2/32
Серия S 200 P-K 2/34
Серия S 200 P-Z 2/36

Соответствие стандартам				
Электрические характеристики	Номинальный ток I_n		A	
	Кол-во полюсов			
	Номинальн. напряжение U_e	IEC 1P, 1P+N		B
		IEC 2P, 3P, 3P+N, 4P		B
		UL/CSA 1P, 1P+N		B
		UL/CSA 2P, 3P, 3P+N, 4P		B
	Номинальное напряжение изоляции U_i		B	
	Макс. рабочее напряжение $U_b \text{ max.}$	IEC пер. ток		B
		UL/CSA пер. ток		B
		IEC/UL/CSA пост. ток 1 полюс		B
		IEC/UL/CSA пост. ток 2 полюса		B
	Мин. рабочее напряжение $U_b \text{ min.}$		B	
	Номинальная частота		Гц	
	Номинальная отключающая способность согласно IEC/EN 60898	Предельный I_{cp}		A
	Номинальная отключающая способность согласно IEC/EN 60947-2 1P, 1P+N - 230 В пер. тока 2P, 3P, 3P+N, 4P - 400 В пер. тока	Предельный I_{cu}		кА
Рабочий I_{cs}			кА	
Номинальное импульсное выдерживаемое напряжение (1,2/50) U_{imp}			кВ	
Напряжение испытания изоляции (ном. частота, 1 мин.)			кВ	
Класс ограничения				
Степень загрязнения				
Характеристики терромагнитного расцепителя	B: $3 I_n \leq I_m \leq 5 I_n$			
	C: $5 I_n \leq I_m \leq 10 I_n$			
	D: $10 I_n \leq I_m \leq 20 I_n$			
	K: $10 I_n \leq I_m \leq 14 I_n$			
	Z: $2 I_n \leq I_m \leq 3 I_n$			
Механические характеристики	Рычаг управления			
	Электрическая износостойкость, п			
	Механическая износостойкость, п			
	Степень защиты	корпус зажимы		
	Устойчивость к ударному воздействию			
	Устойчивость к вибрации согласно IEC/EN 60068-2-6			
	Тропическое исполнение согласно IEC/EN 60068-2	влажное тепло		°C/отн. влажность
		пост. климат. условия		°C/отн. влажность
		перем. климат. условия		°C/отн. влажность
	Температура калибровки термоэлемента			°C
Окружающая температура (при среднесуточном значении $\leq +35$ °C)	IEC ☉		°C	
Температура хранения			°C	
Монтаж	Тип зажима			
	Сечение кабеля для верхних/нижних зажимов	IEC	мм ²	
		UL/CSA	AWG	
	Сечение шины для верхних/нижних зажимов	IEC	мм ²	
		UL/CSA	AWG	
	Момент затяжки зажимов	IEC	Нм	
		UL/CSA	фунт x дюйм	
	Инструмент			
Монтаж				
Монтажное положение				
Подключение				
Размеры и масса	1 полюс (В x Г x Ш)		мм	
	1 полюс		г	
Вспомогательные элементы	Дополняются:	вспомогательный контакт сигнальный контакт/вспомогательный контакт дистанционный расцепитель расцепитель минимального напряжения		

☉ Дополнительная защита

☉ для серии S 200: согласно UL 1077: -25...+70 °C



S 200	S 200 M	S 200 P		
IEC / EN 60898, IEC / EN 60947-2, VDE 0641 раздел 11, UL 1077 Ⓞ, CSA 22.2 No. 235 Ⓞ				
0.5 ≤ In ≤ 63	0.5 ≤ In ≤ 63	0.5 ≤ In ≤ 25	32 ≤ In ≤ 40	50 ≤ In ≤ 63
		1P, 1P+N, 2P, 3P, 3P+N, 4P		
		230 - 240		
		230/400 - 240/415		
120 - 240 - 277			120 - 240 - 277	
480Y/277			480Y/277	
		250		
		254/440		
480Y/277			480Y/277	
		60 В пост. тока		
		125 В пост. тока		
		12 В пер. тока - 12 В пост. тока		
		50...60		
6000	10000	25000	15000	15000
10	15	25	15	15
7.5	11.2	12.5	11.2	11.2
		5		
		2.8		
		III		
		2		
■	■	■	■	■
■	■	■	■	■
■	■	■	■	■
■	■	■	■	■
		черный, пломбируется в положении ВКЛ.-ОТКЛ.		
		10000		
		20000		
		IP4X		
		IP2X		
		минимум 30 g – 3 удара длительностью 11 мс		
		5 g - 20 циклов с частотой 5...150...5 Гц при нагрузке 0.8 In		
		28 циклов при 55/95...100		
		23/83 - 40/93 - 55/20		
		25/95 - 40/95		
		30 (20 - для характеристик K,Z)		
		-25...+55		
		-40...+70		
		Цилиндрическая двунаправленная клемма с защитой от неправильного монтажа, стойкая к ударному воздействию		
		25/25		
		18-4		
		10/10		
		18-8		
		2.8		
		25		
		Nr. 2 Pozidriv		
		на DIN-рейку EN 60715 (35 мм) посредством системы быстрого крепления		
		произвольное		
		сверху и снизу		
		85 x 68 x 17,5		
125			140	
		да		
		да		
		да		
		да		

B

2

Модульные автоматические выключатели серии S 200 с характеристикой срабатывания B

Назначение: защита цепей от перегрузок и коротких замыканий, защита протяженных кабелей систем электроснабжения с системами заземления TN и IT.

Применение: жилые помещения, коммерческие и промышленные объекты.

Соответствие стандартам: IEC/EN 60898, IEC/EN 60947-2

$I_{сн} = 6 \text{ кА}$

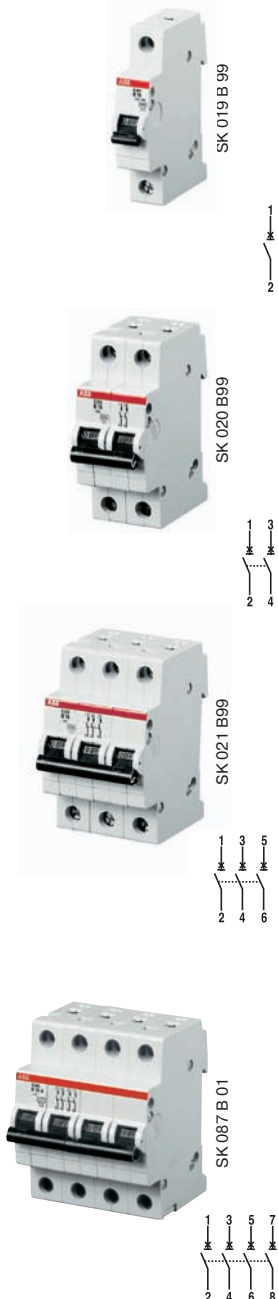

Кол-во полюсов	Номинальный ток $I_n, \text{ A}$	Данные для заказа Тип	Код заказа	Bbn 4016779	Масса 1 шт. кг	Упаковка шт.
				EAN		
1	6	S 201-B 6	2CDS 251 001 R 0065	46490 1	0.125	10
	10	S 201-B 10	2CDS 251 001 R 0105	46380 5	0.125	10
	13	S 201-B 13	2CDS 251 001 R 0135	46500 7	0.125	10
	16	S 201-B 16	2CDS 251 001 R 1165	57863 9	0.125	10
	20	S 201-B 20	2CDS 251 001 R 0205	46510 6	0.125	10
	25	S 201-B 25	2CDS 251 001 R 0255	46520 5	0.125	10
	32	S 201-B 32	2CDS 251 001 R 0325	46530 4	0.125	10
	40	S 201-B 40	2CDS 251 001 R 0405	46540 3	0.125	10
	50	S 201-B 50	2CDS 251 001 R 0505	55092 5	0.125	10
	63	S 201-B 63	2CDS 251 001 R 0635	55093 2	0.125	10
$U_{Bmax} 253 \text{ В} \sim$ $72 \text{ В} \dots$						
2	6	S 202-B 6	2CDS 252 001 R 0065	46640 0	0.250	5
	10	S 202-B 10	2CDS 252 001 R 0105	46660 8	0.250	5
	13	S 202-B 13	2CDS 252 001 R 0135	46670 7	0.250	5
	16	S 202-B 16	2CDS 252 001 R 0165	46690 5	0.250	5
	20	S 202-B 20	2CDS 252 001 R 0205	46700 1	0.250	5
	25	S 202-B 25	2CDS 252 001 R 0255	46710 0	0.250	5
	32	S 202-B 32	2CDS 252 001 R 0325	46720 9	0.250	5
	40	S 202-B 40	2CDS 252 001 R 0405	46740 7	0.250	5
	50	S 202-B 50	2CDS 252 001 R 0505	55094 9	0.250	5
	63	S 202-B 63	2CDS 252 001 R 0635	55095 6	0.250	5
$U_{Bmax} 440 \text{ В} \sim$ $125 \text{ В} \dots$ ④						
3	6	S 203-B 6	2CDS 253 001 R 0065	46860 2	0.375	1
	10	S 203-B 10	2CDS 253 001 R 0105	46870 1	0.375	1
	13	S 203-B 13	2CDS 253 001 R 0135	46890 9	0.375	1
	16	S 203-B 16	2CDS 253 001 R 0165	46900 5	0.375	1
	20	S 203-B 20	2CDS 253 001 R 0205	46910 4	0.375	1
	25	S 203-B 25	2CDS 253 001 R 0255	46920 3	0.375	1
	32	S 203-B 32	2CDS 253 001 R 0325	46930 2	0.375	1
	40	S 203-B 40	2CDS 253 001 R 0405	46940 1	0.375	1
	50	S 203-B 50	2CDS 253 001 R 0505	55096 3	0.375	1
	63	S 203-B 63	2CDS 253 001 R 0635	55097 0	0.375	1
$U_{Bmax} 440 \text{ В} \sim$						
4	6	S 204-B 6	2CDS 254 001 R 0065	52895 5	0.500	1
	10	S 204-B 10	2CDS 254 001 R 0105	52896 2	0.500	1
	13	S 204-B 13	2CDS 254 001 R 0135	52897 9	0.500	1
	16	S 204-B 16	2CDS 254 001 R 0165	52898 6	0.500	1
	20	S 204-B 20	2CDS 254 001 R 0205	52899 3	0.500	1
	25	S 204-B 25	2CDS 254 001 R 0255	52900 6	0.500	1
	32	S 204-B 32	2CDS 254 001 R 0325	52901 3	0.500	1
	40	S 204-B 40	2CDS 254 001 R 0405	52902 0	0.500	1
	50	S 204-B 50	2CDS 254 001 R 0505	55098 7	0.500	1
	63	S 204-B 63	2CDS 254 001 R 0635	55099 4	0.500	1
$U_{Bmax} 440 \text{ В} \sim$ $125 \text{ В} \dots$ ④						

④ $U_{Bmax} 125 \text{ В} \dots$ с двумя последовательно соединенными полюсами

B

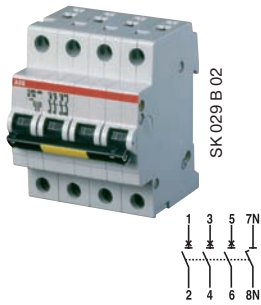
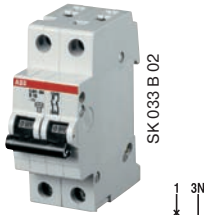

С разьединением нейтрали (NA)

Кол-во полюсов	Номинальный ток	Данные для заказа	Код заказа	Bbn	Масса 1 шт.	Упаковка
				4016779		
	I_n , A	Тип		EAN	кг	шт.
1 + NA	6	S 201-B 6 NA	2CDS 251 103 R 0065	53158 0	0,250	5
	10	S 201-B 10 NA	2CDS 251 103 R 0105	53159 7	0,250	5
	13	S 201-B 13 NA	2CDS 251 103 R 0135	53160 3	0,250	5
	16	S 201-B 16 NA	2CDS 251 103 R 0165	53161 0	0,250	5
	20	S 201-B 20 NA	2CDS 251 103 R 0205	53162 7	0,250	5
	25	S 201-B 25 NA	2CDS 251 103 R 0255	53163 4	0,250	5
	32	S 201-B 32 NA	2CDS 251 103 R 0325	53164 1	0,250	5
	40	S 201-B 40 NA	2CDS 251 103 R 0405	53165 8	0,250	5
$U_{Вmax}$ 253 В ~ 72 В ...	50	S 201-B 50 NA	2CDS 251 103 R 0505	53615 8	0,250	5
	63	S 201-B 63 NA	2CDS 251 103 R 0635	53614 1	0,250	5
3 + NA	6	S 203-B 6 NA	2CDS 253 103 R 0065	53228 0	0,500	1
	10	S 203-B 10 NA	2CDS 253 103 R 0105	53229 7	0,500	1
	13	S 203-B 13 NA	2CDS 253 103 R 0135	53230 3	0,500	1
	16	S 203-B 16 NA	2CDS 253 103 R 0165	53231 0	0,500	1
	20	S 203-B 20 NA	2CDS 253 103 R 0205	53232 7	0,500	1
	25	S 203-B 25 NA	2CDS 253 103 R 0255	53233 4	0,500	1
	32	S 203-B 32 NA	2CDS 253 103 R 0325	53234 1	0,500	1
	40	S 203-B 40 NA	2CDS 253 103 R 0405	53235 8	0,500	1
$U_{Вmax}$ 440 В ~	50	S 203-B 50 NA	2CDS 253 103 R 0505	53616 5	0,580	1
	63	S 203-B 63 NA	2CDS 253 103 R 0635	53617 2	0,580	1

2

C

2



SK 018 B 01



SK 019 B 01



SK 020 B 01



Модульные автоматические выключатели серии S 200 с характеристикой срабатывания C

Назначение: защита цепей от перегрузок и коротких замыканий, защита резистивных и индуктивных нагрузок с низким импульсным током.

Применение: жилые помещения, коммерческие и промышленные объекты.

Соответствие стандартам: IEC/EN 60898, IEC/EN 60947-2

$I_{сн} = 6$

Кол-во полюсов	Номинальный ток	Данные для заказа	Код заказа	Bbn 4016779	Масса 1 шт.	Упаковка
1	0.5	S 201-C 0.5	2CDS 251 001 R 0984	52329 5	0.125	10
	1	S 201-C 1	2CDS 251 001 R 0014	52331 8	0.125	10
	1.6	S 201-C 1.6	2CDS 251 001 R 0974	52330 1	0.125	10
	2	S 201-C 2	2CDS 251 001 R 0024	52332 5	0.125	10
	3	S 201-C 3	2CDS 251 001 R 0034	52333 2	0.125	10
	4	S 201-C 4	2CDS 251 001 R 0044	52334 9	0.125	10
	6	S 201-C 6	2CDS 251 001 R 0064	46400 0	0.125	10
	8	S 201-C 8	2CDS 251 001 R 0084	46410 9	0.125	10
	10	S 201-C 10	2CDS 251 001 R 0104	46420 8	0.125	10
	13	S 201-C 13	2CDS 251 001 R 0134	46430 7	0.125	10
	16	S 201-C 16	2CDS 251 001 R 0164	46440 6	0.125	10
	20	S 201-C 20	2CDS 251 001 R 0204	46450 5	0.125	10
	25	S 201-C 25	2CDS 251 001 R 0254	46460 4	0.125	10
	32	S 201-C 32	2CDS 251 001 R 0324	46470 3	0.125	10
	40	S 201-C 40	2CDS 251 001 R 0404	46480 2	0.125	10
	50	S 201-C 50	2CDS 251 001 R 0504	55100 7	0.125	10
63	S 201-C 63	2CDS 251 001 R 0634	55101 4	0.125	10	
2	0.5	S 202-C 0.5	2CDS 252 001 R 0984	52335 6	0.250	5
	1	S 202-C 1	2CDS 252 001 R 0014	52336 3	0.250	5
	1.6	S 202-C 1.6	2CDS 252 001 R 0974	52337 0	0.250	5
	2	S 202-C 2	2CDS 252 001 R 0024	52338 7	0.250	5
	3	S 202-C 3	2CDS 252 001 R 0034	52339 4	0.250	5
	4	S 202-C 4	2CDS 252 001 R 0044	52340 0	0.250	5
	6	S 202-C 6	2CDS 252 001 R 0064	46550 2	0.250	5
	8	S 202-C 8	2CDS 252 001 R 0084	46560 1	0.250	5
	10	S 202-C 10	2CDS 252 001 R 0104	46570 0	0.250	5
	13	S 202-C 13	2CDS 252 001 R 0134	46580 9	0.250	5
	16	S 202-C 16	2CDS 252 001 R 0164	46590 8	0.250	5
	20	S 202-C 20	2CDS 252 001 R 0204	46600 4	0.250	5
	25	S 202-C 25	2CDS 252 001 R 0254	46610 3	0.250	5
	32	S 202-C 32	2CDS 252 001 R 0324	46620 2	0.250	5
	40	S 202-C 40	2CDS 252 001 R 0404	46630 1	0.250	5
	50	S 202-C 50	2CDS 252 001 R 0504	55104 5	0.250	5
63	S 202-C 63	2CDS 252 001 R 0634	55105 2	0.250	5	
3	0.5	S 203-C 0.5	2CDS 253 001 R 0984	52341 7	0.375	1
	1	S 203-C 1	2CDS 253 001 R 0014	52342 4	0.375	1
	1.6	S 203-C 1.6	2CDS 253 001 R 0974	52343 1	0.375	1
	2	S 203-C 2	2CDS 253 001 R 0024	52344 8	0.375	1
	3	S 203-C 3	2CDS 253 001 R 0034	52345 5	0.375	1
	4	S 203-C 4	2CDS 253 001 R 0044	52346 2	0.375	1
	6	S 203-C 6	2CDS 253 001 R 0064	46750 6	0.375	1
	8	S 203-C 8	2CDS 253 001 R 0084	46760 5	0.375	1
	10	S 203-C 10	2CDS 253 001 R 0104	46780 3	0.375	1
	13	S 203-C 13	2CDS 253 001 R 0134	46790 2	0.375	1
	16	S 203-C 16	2CDS 253 001 R 0164	46800 8	0.375	1
	20	S 203-C 20	2CDS 253 001 R 0204	46810 7	0.375	1
	25	S 203-C 25	2CDS 253 001 R 0254	46820 6	0.375	1
	32	S 203-C 32	2CDS 253 001 R 0324	46830 5	0.375	1
	40	S 203-C 40	2CDS 253 001 R 0404	46840 4	0.375	1
	50	S 203-C 50	2CDS 253 001 R 0504	55106 9	0.375	1
63	S 203-C 63	2CDS 253 001 R 0634	55107 6	0.375	1	

④ $U_{вmax} 125 В \dots$ с двумя последовательно соединенными полюсами

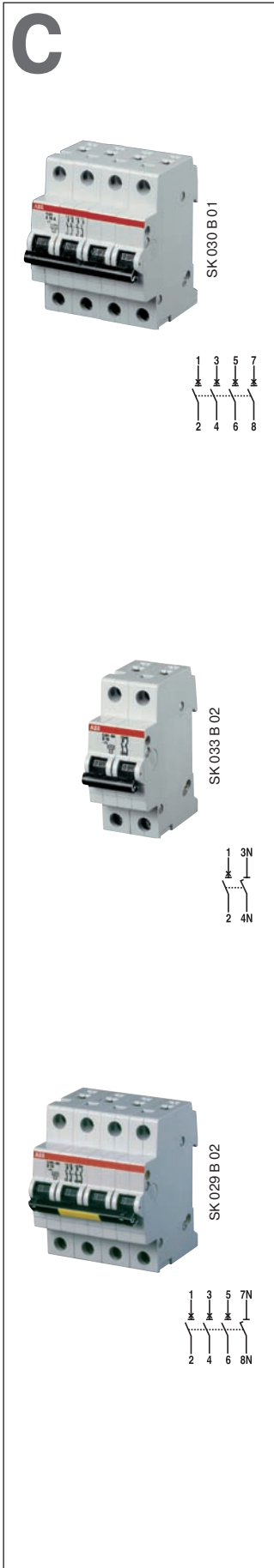

Кол-во полюсов	Номинальный ток I _n , А	Данные для заказа	Код заказа	Bip 4016779	Масса 1 шт., кг	Упаковка шт.
4	0.5	S 204-C 0.5	2CDS 254 001 R 0984	52911 2	0.500	1
	1	S 204-C 1	2CDS 254 001 R 0014	52912 9	0.500	1
	1.6	S 204-C 1.6	2CDS 254 001 R 0974	52913 6	0.500	1
	2	S 204-C 2	2CDS 254 001 R 0024	52914 3	0.500	1
	3	S 204-C 3	2CDS 254 001 R 0034	52915 0	0.500	1
	4	S 204-C 4	2CDS 254 001 R 0044	52916 7	0.500	1
	6	S 204-C 6	2CDS 254 001 R 0064	52917 4	0.500	1
	8	S 204-C 8	2CDS 254 001 R 0084	52918 1	0.500	1
	10	S 204-C 10	2CDS 254 001 R 0104	52919 8	0.500	1
	13	S 204-C 13	2CDS 254 001 R 0134	52920 4	0.500	1
	16	S 204-C 16	2CDS 254 001 R 0164	52921 1	0.500	1
	20	S 204-C 20	2CDS 254 001 R 0204	52922 8	0.500	1
	25	S 204-C 25	2CDS 254 001 R 0254	52923 5	0.500	1
	32	S 204-C 32	2CDS 254 001 R 0324	52924 2	0.500	1
40	S 204-C 40	2CDS 254 001 R 0404	52925 9	0.500	1	
50	S 204-C 50	2CDS 254 001 R 0504	55110 6	0.500	1	
63	S 204-C 63	2CDS 254 001 R 0634	55111 3	0.500	1	

U_{Bmax}
440 В ~
125 В ...
④

④ U_{Bmax} 125 В ... с двумя последовательно соединенными полюсами

С разьединением нейтрали (NA)

Кол-во полюсов	Номинальный ток I _n , А	Данные для заказа	Код заказа	EAN	Масса 1 шт., кг	Упаковка шт.
1 + NA	0.5	S 201-C 0.5 NA	2CDS 251 103 R 0984	53166 5	0.250	5
	1	S 201-C 1 NA	2CDS 251 103 R 0014	53167 2	0.250	5
	1.6	S 201-C 1,6 NA	2CDS 251 103 R 0974	53168 9	0.250	5
	2	S 201-C 2 NA	2CDS 251 103 R 0024	53169 6	0.250	5
	3	S 201-C 3 NA	2CDS 251 103 R 0034	53170 2	0.250	5
	4	S 201-C 4 NA	2CDS 251 103 R 0044	53172 6	0.250	5
	6	S 201-C 6 NA	2CDS 251 103 R 0064	53173 3	0.250	5
	8	S 201-C 8 NA	2CDS 251 103 R 0084	53174 0	0.250	5
	10	S 201-C 10 NA	2CDS 251 103 R 0104	53175 7	0.250	5
	13	S 201-C 13 NA	2CDS 251 103 R 0134	53176 4	0.250	5
	16	S 201-C 16 NA	2CDS 251 103 R 0164	53177 1	0.250	5
	20	S 201-C 20 NA	2CDS 251 103 R 0204	53178 8	0.250	5
	25	S 201-C 25 NA	2CDS 251 103 R 0254	53179 5	0.250	5
	32	S 201-C 32 NA	2CDS 251 103 R 0324	53180 1	0.250	5
40	S 201-C 40 NA	2CDS 251 103 R 0404	53181 8	0.250	5	
50	S 201-C 50 NA	2CDS 251 103 R 0504	55102 1	0.290	5	
63	S 201-C 63 NA	2CDS 251 103 R 0634	55103 8	0.290	5	
3 + NA	0.5	S 203-C 0.5 NA	2CDS 253 103 R 0984	53236 5	0.500	1
	1	S 203-C 1 NA	2CDS 253 103 R 0014	53237 2	0.500	1
	1.6	S 203-C 1,6 NA	2CDS 253 103 R 0974	53238 9	0.500	1
	2	S 203-C 2 NA	2CDS 253 103 R 0024	53240 2	0.500	1
	3	S 203-C 3 NA	2CDS 253 103 R 0034	53241 9	0.500	1
	4	S 203-C 4 NA	2CDS 253 103 R 0044	53242 6	0.500	1
	6	S 203-C 6 NA	2CDS 253 103 R 0064	53243 3	0.500	1
	8	S 203-C 8 NA	2CDS 253 103 R 0084	53244 0	0.500	1
	10	S 203-C 10 NA	2CDS 253 103 R 0104	53245 7	0.500	1
	13	S 203-C 13 NA	2CDS 253 103 R 0134	53246 4	0.500	1
	16	S 203-C 16 NA	2CDS 253 103 R 0164	53247 1	0.500	1
	20	S 203-C 20 NA	2CDS 253 103 R 0204	53248 8	0.500	1
	25	S 203-C 25 NA	2CDS 253 103 R 0254	53249 5	0.500	1
	32	S 203-C 32 NA	2CDS 253 103 R 0324	53250 1	0.500	1
40	S 203-C 40 NA	2CDS 253 103 R 0404	53251 8	0.500	1	
50	S 203-C 50 NA	2CDS 253 103 R 0504	55108 3	0.580	1	
63	S 203-C 63 NA	2CDS 253 103 R 0634	55109 0	0.580	1	

U_{Bmax}
253 В ~
72 В ...

U_{Bmax}
440 В ~

D

2

Модульные автоматические выключатели серии S 200 с характеристикой срабатывания D

Назначение: защита цепей от перегрузок и коротких замыканий, защита цепей с высокими импульсными токами при включении нагрузки (низковольтные трансформаторы, лампы-разрядники).

Применение: жилые помещения, коммерческие и промышленные объекты.

Соответствие стандартам: IEC/EN 60898, IEC/EN 60947-2

$I_{cn} = 6 \text{ кА}$

Кол-во полюсов	Номинальный ток $I_n, \text{ A}$	Данные для заказа Тип	Код заказа	Bbn 4016779 EAN	Масса 1 шт. кг	Упаковка шт.
1	0.5	S 201-D 0.5	2CDS 251 001 R 0981	52993 8	0.125	10
	1	S 201-D 1	2CDS 251 001 R 0011	52994 5	0.125	10
	1,6	S 201-D 1,6	2CDS 251 001 R 0971	52995 2	0.125	10
	2	S 201-D 2	2CDS 251 001 R 0021	52996 9	0.125	10
	3	S 201-D 3	2CDS 251 001 R 0031	52997 6	0.125	10
	4	S 201-D 4	2CDS 251 001 R 0041	52998 3	0.125	10
	6	S 201-D 6	2CDS 251 001 R 0061	52999 0	0.125	10
	8	S 201-D 8	2CDS 251 001 R 0081	53000 2	0.125	10
	10	S 201-D 10	2CDS 251 001 R 0101	53001 9	0.125	10
	13	S 201-D 13	2CDS 251 001 R 0131	53002 6	0.125	10
	16	S 201-D 16	2CDS 251 001 R 0161	53003 3	0.125	10
	20	S 201-D 20	2CDS 251 001 R 0201	53004 0	0.125	10
	25	S 201-D 25	2CDS 251 001 R 0251	53005 7	0.125	10
	32	S 201-D 32	2CDS 251 001 R 0321	53006 4	0.125	10
	40	S 201-D 40	2CDS 251 001 R 0401	53007 1	0.125	10
	50	S 201-D 50	2CDS 251 001 R 0501	55199 1	0.125	10
63	S 201-D 63	2CDS 251 001 R 0631	55200 4	0.125	10	
2	0.5	S 202-D 0.5	2CDS 252 001 R 0981	53048 4	0.250	5
	1	S 202-D 1	2CDS 252 001 R 0011	53049 1	0.250	5
	1,6	S 202-D 1,6	2CDS 252 001 R 0971	53050 7	0.250	5
	2	S 202-D 2	2CDS 252 001 R 0021	53051 4	0.250	5
	3	S 202-D 3	2CDS 252 001 R 0031	53052 1	0.250	5
	4	S 202-D 4	2CDS 252 001 R 0041	53053 8	0.250	5
	6	S 202-D 6	2CDS 252 001 R 0061	53054 5	0.250	5
	8	S 202-D 8	2CDS 252 001 R 0081	53055 2	0.250	5
	10	S 202-D 10	2CDS 252 001 R 0101	53058 3	0.250	5
	13	S 202-D 13	2CDS 252 001 R 0131	53060 6	0.250	5
	16	S 202-D 16	2CDS 252 001 R 0161	53061 3	0.250	5
	20	S 202-D 20	2CDS 252 001 R 0201	53063 7	0.250	5
	25	S 202-D 25	2CDS 252 001 R 0251	53064 4	0.250	5
	32	S 202-D 32	2CDS 252 001 R 0321	53065 1	0.250	5
	40	S 202-D 40	2CDS 252 001 R 0401	53066 8	0.250	5
	50	S 202-D 50	2CDS 252 001 R 0501	55203 5	0.250	5
63	S 202-D 63	2CDS 252 001 R 0631	55204 2	0.250	5	
3	0.5	S 203-D 0.5	2CDS 253 001 R 0981	53081 1	0.375	1
	1	S 203-D 1	2CDS 253 001 R 0011	53082 8	0.375	1
	1,6	S 203-D 1,6	2CDS 253 001 R 0971	53083 5	0.375	1
	2	S 203-D 2	2CDS 253 001 R 0021	53084 2	0.375	1
	3	S 203-D 3	2CDS 253 001 R 0031	53085 9	0.375	1
	4	S 203-D 4	2CDS 253 001 R 0041	53086 6	0.375	1
	6	S 203-D 6	2CDS 253 001 R 0061	53088 0	0.375	1
	8	S 203-D 8	2CDS 253 001 R 0081	53089 7	0.375	1
	10	S 203-D 10	2CDS 253 001 R 0101	53090 3	0.375	1
	13	S 203-D 13	2CDS 253 001 R 0131	53091 0	0.375	1
	16	S 203-D 16	2CDS 253 001 R 0161	53092 7	0.375	1
	20	S 203-D 20	2CDS 253 001 R 0201	53093 4	0.375	1
	25	S 203-D 25	2CDS 253 001 R 0251	53094 1	0.375	1
	32	S 203-D 32	2CDS 253 001 R 0321	53095 8	0.375	1
	40	S 203-D 40	2CDS 253 001 R 0401	53096 5	0.375	1
	50	S 203-D 50	2CDS 253 001 R 0501	55205 9	0.375	1
63	S 203-D 63	2CDS 253 001 R 0631	55206 6	0.375	1	

U_{Bmax}
253 В ~
72 В ...

U_{Bmax}
440 В ~
125 В ...
(4)

U_{Bmax}
440 В ~



SK 018 B 01



SK 019 B 01



SK 020 B 019



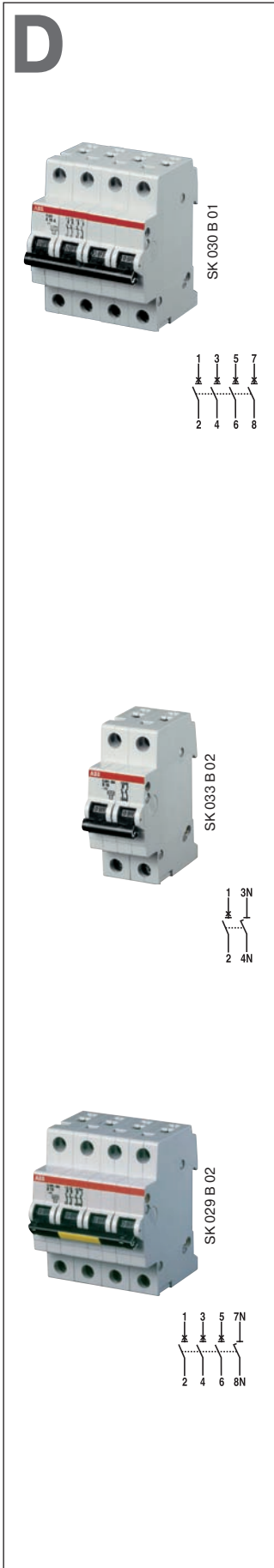

Кол-во полюсов	Номинальный ток I _n , А	Данные для заказа	Код заказа	Bbn 4016779 EAN	Масса 1 шт., кг	Упаковка шт.
4	0.5	S 204-D 0.5	2CDS 254 001 R0981	53112 2	0.500	1
	1	S 204-D 1	2CDS 254 001 R0011	53113 9	0.500	1
	1,6	S 204-D 1,6	2CDS 254 001 R0971	53114 6	0.500	1
	2	S 204-D 2	2CDS 254 001 R0021	53115 3	0.500	1
	3	S 204-D 3	2CDS 254 001 R0031	53116 0	0.500	1
	4	S 204-D 4	2CDS 254 001 R0041	53117 7	0.500	1
	6	S 204-D 6	2CDS 254 001 R0061	53118 4	0.500	1
	8	S 204-D 8	2CDS 254 001 R0081	53119 1	0.500	1
	10	S 204-D 10	2CDS 254 001 R0101	53120 7	0.500	1
	13	S 204-D 13	2CDS 254 001 R0131	53121 4	0.500	1
	16	S 204-D 16	2CDS 254 001 R0161	53122 1	0.500	1
	20	S 204-D 20	2CDS 254 001 R0201	53123 8	0.500	1
	25	S 204-D 25	2CDS 254 001 R0251	53129 0	0.500	1
	32	S 204-D 32	2CDS 254 001 R0321	53130 6	0.500	1
40	S 204-D 40	2CDS 254 001 R0401	53131 3	0.500	1	
50	S 204-D 50	2CDS 254 001 R0501	55209 7	0.500	1	
63	S 204-D 63	2CDS 254 001 R0631	55210 3	0.500	1	

U_{Bmax}
440 В ~
125 В ...
④

④ U_{Bmax} 125 В ... с двумя последовательно соединенными полюсами

С разъединением нейтрали (NA)

Кол-во полюсов	Номинальный ток I _n , А	Данные для заказа	Код заказа	Bbn 4016779 EAN	Масса 1 шт., кг	Упаковка шт.
1 + NA	0.5	S 201-D 0.5 NA	2CDS 251 103 R0981	53197 9	0.250	5
	1	S 201-D 1 NA	2CDS 251 103 R0011	53199 3	0.250	5
	1.6	S 201-D 1.6 NA	2CDS 251 103 R0971	53198 6	0.250	5
	2	S 201-D 2 NA	2CDS 251 103 R0021	53200 6	0.250	5
	3	S 201-D 3 NA	2CDS 251 103 R0031	53201 3	0.250	5
	4	S 201-D 4 NA	2CDS 251 103 R0041	53202 0	0.250	5
	6	S 201-D 6 NA	2CDS 251 103 R0061	53203 7	0.250	5
	8	S 201-D 8 NA	2CDS 251 103 R0081	53204 4	0.250	5
	10	S 201-D 10 NA	2CDS 251 103 R0101	53205 1	0.250	5
	13	S 201-D 13 NA	2CDS 251 103 R0131	53206 8	0.250	5
	16	S 201-D 16 NA	2CDS 251 103 R0161	53209 9	0.250	5
	20	S 201-D 20 NA	2CDS 251 103 R0201	53210 5	0.250	5
	25	S 201-D 25 NA	2CDS 251 103 R0251	53211 2	0.250	5
	32	S 201-D 32 NA	2CDS 251 103 R0321	53212 9	0.250	5
40	S 201-D 40 NA	2CDS 251 103 R0401	53213 6	0.250	5	
50	S 201-D 50 NA	2CDS 251 103 R0501	55201 1	0.290	5	
63	S 201-D 63 NA	2CDS 251 103 R0631	55202 8	0.290	5	
3 + NA	0.5	S 203-D 0.5 NA	2CDS 253 103 R0981	53276 1	0.500	2
	1	S 203-D 1 NA	2CDS 253 103 R0011	53278 5	0.500	2
	1.6	S 203-D 1.6 NA	2CDS 253 103 R0971	53277 8	0.500	2
	2	S 203-D 2 NA	2CDS 253 103 R0021	53279 2	0.500	2
	3	S 203-D 3 NA	2CDS 253 103 R0031	53280 8	0.500	2
	4	S 203-D 4 NA	2CDS 253 103 R0041	53281 5	0.500	2
	6	S 203-D 6 NA	2CDS 253 103 R0061	53282 2	0.500	2
	8	S 203-D 8 NA	2CDS 253 103 R0081	53283 9	0.500	2
	10	S 203-D 10 NA	2CDS 253 103 R0101	53284 6	0.500	2
	13	S 203-D 13 NA	2CDS 253 103 R0131	53286 0	0.500	2
	16	S 203-D 16 NA	2CDS 253 103 R0161	53287 7	0.500	2
	20	S 203-D 20 NA	2CDS 253 103 R0201	53288 4	0.500	2
	25	S 203-D 25 NA	2CDS 253 103 R0251	53289 1	0.500	2
	32	S 203-D 32 NA	2CDS 253 103 R0321	53290 7	0.500	2
40	S 203-D 40 NA	2CDS 253 103 R0401	53291 4	0.500	2	
50	S 203-D 50 NA	2CDS 253 103 R0501	55207 3	0.580	2	
63	S 203-D 63 NA	2CDS 253 103 R0631	55208 0	0.580	2	

U_{Bmax}
253 В ~
72 В ...

U_{Bmax}
440 В ~

K

2



SK 021 B 01



SK 022 B 01



SK 023 B 01



Модульные автоматические выключатели серии S 200 с характеристикой срабатывания K

Назначение: защита электродвигателей, трансформаторов и цепей управления от перегрузок и коротких замыканий.

Преимущества: отсутствие нежелательного срабатывания при пиковых значениях рабочего тока до $8 \times I_n$ (в зависимости от типа аппарата). Благодаря высокочувствительному биметаллическому термозащитному элементу, аппарат с характеристикой срабатывания типа K эффективно защищает легко повреждающиеся элементы от сверхтоков, а также обеспечивает наилучшую защиту кабелей и линий электропитания.

Применение: коммерческие и промышленные объекты.

Соответствие стандартам: IEC/EN 60947-2, VDE 0660 раздел 101

$I_{cu} = 6$ кА (согласно VDE 0660 раздел 101)

Кол-во полюсов	Номинальный ток I_n , А	Данные для заказа Тип	Код заказа		Bbn 4016779 EAN	Масса 1 шт. кг	Упаковка шт.
1	0.5	S 201-K 0.5	2CDS 251 001 R 0157	50719 6		0.125	10
	1	S 201-K 1	2CDS 251 001 R 0217	50720 2		0.125	10
	1.6	S 201-K 1.6	2CDS 251 001 R 0257	50721 9		0.125	10
	2	S 201-K 2	2CDS 251 001 R 0277	50722 6		0.125	10
	3	S 201-K 3	2CDS 251 001 R 0317	50723 3		0.125	10
	4	S 201-K 4	2CDS 251 001 R 0337	50724 0		0.125	10
	6	S 201-K 6	2CDS 251 001 R 0377	50725 7		0.125	10
	8	S 201-K 8	2CDS 251 001 R 0407	50726 4		0.125	10
	10	S 201-K 10	2CDS 251 001 R 0427	49611 7		0.125	10
	13	S 201-K 13	2CDS 251 001 R 0447	50727 1		0.125	10
	16	S 201-K 16	2CDS 251 001 R 0467	49612 4		0.125	10
	20	S 201-K 20	2CDS 251 001 R 0487	50728 8		0.125	10
	25	S 201-K 25	2CDS 251 001 R 0517	50729 5		0.125	10
	32	S 201-K 32	2CDS 251 001 R 0537	49613 1		0.125	10
	40	S 201-K 40	2CDS 251 001 R 0557	50730 1		0.125	10
	50	S 201-K 50	2CDS 251 001 R 0577	55112 0		0.125	10
63	S 201-K 63	2CDS 251 001 R 0607	55113 7		0.125	10	
U_{Bmax} 253 В ~ 72 В ...							
2	0.5	S 202-K 0.5	2CDS 252 001 R 0157	50731 8		0.250	5
	1	S 202-K 1	2CDS 252 001 R 0217	50732 5		0.250	5
	1.6	S 202-K 1.6	2CDS 252 001 R 0257	50733 2		0.250	5
	2	S 202-K 2	2CDS 252 001 R 0277	50734 9		0.250	5
	3	S 202-K 3	2CDS 252 001 R 0317	50735 6		0.250	5
	4	S 202-K 4	2CDS 252 001 R 0337	50736 3		0.250	5
	6	S 202-K 6	2CDS 252 001 R 0377	50737 0		0.250	5
	8	S 202-K 8	2CDS 252 001 R 0407	50738 7		0.250	5
	10	S 202-K 10	2CDS 252 001 R 0427	50739 4		0.250	5
	13	S 202-K 13	2CDS 252 001 R 0447	50740 0		0.250	5
	16	S 202-K 16	2CDS 252 001 R 0467	50741 7		0.250	5
	20	S 202-K 20	2CDS 252 001 R 0487	50742 4		0.250	5
	25	S 202-K 25	2CDS 252 001 R 0517	50743 1		0.250	5
	32	S 202-K 32	2CDS 252 001 R 0537	50744 8		0.250	5
	40	S 202-K 40	2CDS 252 001 R 0557	50745 5		0.250	5
	50	S 202-K 50	2CDS 252 001 R 0577	55116 8		0.250	5
63	S 202-K 63	2CDS 252 001 R 0607	55117 5		0.250	5	
U_{Bmax} 440 В ~ 125 В ... ④							
3	0.5	S 203-K 0.5	2CDS 253 001 R 0157	50746 2		0.375	1
	1	S 203-K 1	2CDS 253 001 R 0217	50747 9		0.375	1
	1.6	S 203-K 1.6	2CDS 253 001 R 0257	50748 6		0.375	1
	2	S 203-K 2	2CDS 253 001 R 0277	50749 3		0.375	1
	3	S 203-K 3	2CDS 253 001 R 0317	50750 9		0.375	1
	4	S 203-K 4	2CDS 253 001 R 0337	50751 6		0.375	1
	6	S 203-K 6	2CDS 253 001 R 0377	50752 3		0.375	1
	8	S 203-K 8	2CDS 253 001 R 0407	50753 0		0.375	1
	10	S 203-K 10	2CDS 253 001 R 0427	49614 8		0.375	1
	13	S 203-K 13	2CDS 253 001 R 0447	50754 7		0.375	1
	16	S 203-K 16	2CDS 253 001 R 0467	49615 5		0.375	1
	20	S 203-K 20	2CDS 253 001 R 0487	50755 4		0.375	1
	25	S 203-K 25	2CDS 253 001 R 0517	50756 1		0.375	1
	32	S 203-K 32	2CDS 253 001 R 0537	49616 2		0.375	1
	40	S 203-K 40	2CDS 253 001 R 0557	50757 8		0.375	1
	50	S 203-K 50	2CDS 253 001 R 0577	55118 2		0.375	1
63	S 203-K 63	2CDS 253 001 R 0607	55119 9		0.375	1	
U_{Bmax} 440 В ~							



Кол-во полюсов	Номинальный ток I _n , А	Данные для заказа	Код заказа	Bbn 4016779	Масса 1 шт., кг	Упаковка шт.
4	0.5	S 204-K 0.5	2CDS 254 001 R 0157	52926 6	0.500	1
	1	S 204-K 1	2CDS 254 001 R 0217	52927 3	0.500	1
	1.6	S 204-K 1.6	2CDS 254 001 R 0257	52928 0	0.500	1
	2	S 204-K 2	2CDS 254 001 R 0277	52929 7	0.500	1
	3	S 204-K 3	2CDS 254 001 R 0317	52930 3	0.500	1
	4	S 204-K 4	2CDS 254 001 R 0337	52931 0	0.500	1
	6	S 204-K 6	2CDS 254 001 R 0377	52932 7	0.500	1
	8	S 204-K 8	2CDS 254 001 R 0407	52933 4	0.500	1
	10	S 204-K 10	2CDS 254 001 R 0427	52934 1	0.500	1
	13	S 204-K 13	2CDS 254 001 R 0447	52935 8	0.500	1
	16	S 204-K 16	2CDS 254 001 R 0467	52936 5	0.500	1
	20	S 204-K 20	2CDS 254 001 R 0487	52937 2	0.500	1
	25	S 204-K 25	2CDS 254 001 R 0517	52938 9	0.500	1
32	S 204-K 32	2CDS 254 001 R 0537	52939 6	0.500	1	
40	S 204-K 40	2CDS 254 001 R 0557	52940 2	0.500	1	
50	S 204-K 50	2CDS 254 001 R 0577	55122 9	0.500	1	
63	S 204-K 63	2CDS 254 001 R 0607	55123 6	0.500	1	

U_{Вmax}
440 В ~
60 В ...

④ V_{Вmax} 125 В ... с 2 полюсами, соединенными последовательно

С разъединением нейтрали (NA)

Кол-во полюсов	Номинальный ток I _n , А	Данные для заказа	Код заказа	Bbn 4016779	Масса 1 шт., кг	Упаковка шт.
1 + NA	0.5	S 201-K 0.5 NA	2CDS 251 103 R 0157	53182 5	0.250	5
	1	S 201-K 1 NA	2CDS 251 103 R 0217	53183 2	0.250	5
	1.6	S 201-K 1.6 NA	2CDS 251 103 R 0257	53184 9	0.250	5
	2	S 201-K 2 NA	2CDS 251 103 R 0277	53185 6	0.250	5
	3	S 201-K 3 NA	2CDS 251 103 R 0317	53186 3	0.250	5
	4	S 201-K 4 NA	2CDS 251 103 R 0337	53187 0	0.250	5
	6	S 201-K 6 NA	2CDS 251 103 R 0377	53188 7	0.250	5
	8	S 201-K 8 NA	2CDS 251 103 R 0407	53189 4	0.250	5
	10	S 201-K 10 NA	2CDS 251 103 R 0427	53190 0	0.250	5
	13	S 201-K 13 NA	2CDS 251 103 R 0447	53191 7	0.250	5
	16	S 201-K 16 NA	2CDS 251 103 R 0467	53192 4	0.250	5
	20	S 201-K 20 NA	2CDS 251 103 R 0487	53193 1	0.250	5
	25	S 201-K 25 NA	2CDS 251 103 R 0517	53194 8	0.250	5
32	S 201-K 32 NA	2CDS 251 103 R 0537	53195 5	0.250	5	
40	S 201-K 40 NA	2CDS 251 103 R 0557	53196 2	0.250	5	
50	S 201-K 50 NA	2CDS 251 103 R 0577	55114 4	0.250	5	
63	S 201-K 63 NA	2CDS 251 103 R 0607	55115 1	0.250	5	
3 + NA	0.5	S 203-K 0.5 NA	2CDS 253 103 R 0157	53261 7	0.500	1
	1	S 203-K 1 NA	2CDS 253 103 R 0217	53262 4	0.500	1
	1.6	S 203-K 1,6 NA	2CDS 253 103 R 0257	53263 1	0.500	1
	2	S 203-K 2 NA	2CDS 253 103 R 0277	53264 8	0.500	1
	3	S 203-K 3 NA	2CDS 253 103 R 0317	53265 5	0.500	1
	4	S 203-K 4 NA	2CDS 253 103 R 0337	53266 2	0.500	1
	6	S 203-K 6 NA	2CDS 253 103 R 0377	53267 9	0.500	1
	8	S 203-K 8 NA	2CDS 253 103 R 0407	53268 6	0.500	1
	10	S 203-K 10 NA	2CDS 253 103 R 0427	53269 3	0.500	1
	13	S 203-K 13 NA	2CDS 253 103 R 0447	53270 9	0.500	1
	16	S 203-K 16 NA	2CDS 253 103 R 0467	53271 6	0.500	1
	20	S 203-K 20 NA	2CDS 253 103 R 0487	53272 3	0.500	1
	25	S 203-K 25 NA	2CDS 253 103 R 0517	53273 0	0.500	1
32	S 203-K 32 NA	2CDS 253 103 R 0537	53274 7	0.500	1	
40	S 203-K 40 NA	2CDS 253 103 R 0557	53275 4	0.500	1	
50	S 203-K 50 NA	2CDS 253 103 R 0577	55120 5	0.500	1	
63	S 203-K 63 NA	2CDS 253 103 R 0607	55121 2	0.500	1	

U_{Вmax}
253 В ~
72 В ...

U_{Вmax}
440 В ~

Z

2



SK 043 B 02



SK 022 B 01



SK 023 B 01



Модульные автоматические выключатели серии S 200 с характеристикой срабатывания Z

Назначение: защита цепей управления от коротких замыканий и небольших продолжительных перегрузок.

Применение: коммерческие и промышленные объекты.

Соответствие стандартам: IEC/EN 60947-2, VDE 0660 раздел 101

I_{cu} = 6 kA (согласно VDE 0660 раздел 101)

Кол-во полюсов	Номинальный ток	Данные для заказа	Код заказа	Bbn 4016779	Масса 1 шт.	Упаковка
				EAN		
1	0,5	S 201-Z 0,5	2CDS 251 001 R 0158	53030 9	0.125	10
	1	S 201-Z 1	2CDS 251 001 R 0218	53033 0	0.125	10
	1,6	S 201-Z 1,6	2CDS 251 001 R 0258	53034 7	0.125	10
	2	S 201-Z 2	2CDS 251 001 R 0278	53035 4	0.125	10
	3	S 201-Z 3	2CDS 251 001 R 0318	53036 1	0.125	10
	4	S 201-Z 4	2CDS 251 001 R 0338	53037 8	0.125	10
	6	S 201-Z 6	2CDS 251 001 R 0378	53040 8	0.125	10
	8	S 201-Z 8	2CDS 251 001 R 0408	53041 5	0.125	10
	10	S 201-Z 10	2CDS 251 001 R 0428	53042 2	0.125	10
	16	S 201-Z 16	2CDS 251 001 R 0468	53043 9	0.125	10
	20	S 201-Z 20	2CDS 251 001 R 0488	53044 6	0.125	10
	25	S 201-Z 25	2CDS 251 001 R 0518	53045 3	0.125	10
	32	S 201-Z 32	2CDS 251 001 R 0538	53046 0	0.125	10
	40	S 201-Z 40	2CDS 251 001 R 0558	53047 7	0.125	10
	50	S 201-Z 50	2CDS 251 001 R 0578	55191 5	0.125	10
	63	S 201-Z 63	2CDS 251 001 R 0608	55192 2	0.125	10
2	0,5	S 202-Z 0,5	2CDS 252 001 R 0158	53068 2	0.250	5
	1	S 202-Z 1	2CDS 252 001 R 0218	53067 5	0.250	5
	1,6	S 202-Z 1,6	2CDS 252 001 R 0258	53069 9	0.250	5
	2	S 202-Z 2	2CDS 252 001 R 0278	53070 5	0.250	5
	3	S 202-Z 3	2CDS 252 001 R 0318	53071 2	0.250	5
	4	S 202-Z 4	2CDS 252 001 R 0338	53072 9	0.250	5
	6	S 202-Z 6	2CDS 252 001 R 0378	53073 6	0.250	5
	8	S 202-Z 8	2CDS 252 001 R 0408	53074 3	0.250	5
	10	S 202-Z 10	2CDS 252 001 R 0428	53075 0	0.250	5
	16	S 202-Z 16	2CDS 252 001 R 0468	53076 7	0.250	5
	20	S 202-Z 20	2CDS 252 001 R 0488	53077 4	0.250	5
	25	S 202-Z 25	2CDS 252 001 R 0518	53078 1	0.250	5
	32	S 202-Z 32	2CDS 252 001 R 0538	53079 8	0.250	5
	40	S 202-Z 40	2CDS 252 001 R 0558	53080 4	0.250	5
	50	S 202-Z 50	2CDS 252 001 R 0578	55193 9	0.250	5
	63	S 202-Z 63	2CDS 252 001 R 0608	55194 6	0.250	5
3	0,5	S 203-Z 0,5	2CDS 253 001 R 0158	53097 2	0.375	1
	1	S 203-Z 1	2CDS 253 001 R 0218	53098 9	0.375	1
	1,6	S 203-Z 1,6	2CDS 253 001 R 0258	53099 6	0.375	1
	2	S 203-Z 2	2CDS 253 001 R 0278	53100 9	0.375	1
	3	S 203-Z 3	2CDS 253 001 R 0318	53101 6	0.375	1
	4	S 203-Z 4	2CDS 253 001 R 0338	53102 3	0.375	1
	6	S 203-Z 6	2CDS 253 001 R 0378	53103 0	0.375	1
	8	S 203-Z 8	2CDS 253 001 R 0408	53104 7	0.375	1
	10	S 203-Z 10	2CDS 253 001 R 0428	53105 4	0.375	1
	16	S 203-Z 16	2CDS 253 001 R 0468	53106 1	0.375	1
	20	S 203-Z 20	2CDS 253 001 R 0488	53107 8	0.375	1
	25	S 203-Z 25	2CDS 253 001 R 0518	53108 5	0.375	1
	32	S 203-Z 32	2CDS 253 001 R 0538	53109 2	0.375	1
	40	S 203-Z 40	2CDS 253 001 R 0558	53110 8	0.375	1
	50	S 203-Z 50	2CDS 253 001 R 0578	55195 3	0.375	1
	63	S 203-Z 63	2CDS 253 001 R 0608	55196 0	0.375	1

U_{Bmax}
253 В ~
72 В ...

U_{Bmax}
440 В ~
125 В ...

④

U_{Bmax}
440 В ~

Z

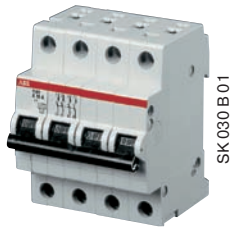

SK 030 B 01



SK 033 B 02

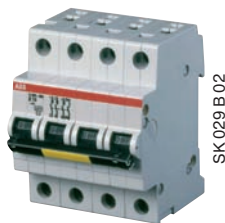

SK 029 B 02



4	0.5	S 204-Z 0.5	2CDS 254 001 R 0158	53024 8	0.500	1
	1	S 204-Z 1	2CDS 254 001 R 0218	53132 0	0.500	1
	1.6	S 204-Z 1.6	2CDS 254 001 R 0258	53144 3	0.500	1
	2	S 204-Z 2	2CDS 254 001 R 0278	53143 6	0.500	1
	3	S 204-Z 3	2CDS 254 001 R 0318	53133 7	0.500	1
	4	S 204-Z 4	2CDS 254 001 R 0338	53134 4	0.500	1
	6	S 204-Z 6	2CDS 254 001 R 0378	53135 1	0.500	1
	8	S 204-Z 8	2CDS 254 001 R 0408	53136 8	0.500	1
	10	S 204-Z 10	2CDS 254 001 R 0428	53137 5	0.500	1
	16	S 204-Z 16	2CDS 254 001 R 0468	53138 2	0.500	1
	20	S 204-Z 20	2CDS 254 001 R 0488	53139 9	0.500	1
	25	S 204-Z 25	2CDS 254 001 R 0518	53140 5	0.500	1
	32	S 204-Z 32	2CDS 254 001 R 0538	53141 2	0.500	1
U _{Bmax} 440 В ~ 125 В ---	40	S 204-Z 40	2CDS 254 001 R 0558	53142 9	0.500	1
	50	S 204-Z 50	2CDS 254 001 R 0578	55197 7	0.500	1
	63	S 204-Z 63	2CDS 254 001 R 0608	55198 4	0.500	1

④ U_{Bmax} 125 В --- с 2 полюсами, соединенными последовательно

С разведением нейтрали (NA)

Кол-во полюсов	Номинальный ток I _n , А	Данные для заказа	Код заказа	Bпн 4016779	Масса 1 шт.	Упаковка	
							Тип
1 + NA	0.5	S 201-Z 0.5 NA	2CDS 251 103 R 0158	53214 3	0.260	5	
	1	S 201-Z 1 NA	2CDS 251 103 R 0218	53215 0	0.260	5	
	1.6	S 201-Z 1.6 NA	2CDS 251 103 R 0258	53216 7	0.260	5	
	2	S 201-Z 2 NA	2CDS 251 103 R 0278	53217 4	0.260	5	
	3	S 201-Z 3 NA	2CDS 251 103 R 0318	53218 1	0.260	5	
	4	S 201-Z 4 NA	2CDS 251 103 R 0338	53219 8	0.260	5	
	6	S 201-Z 6 NA	2CDS 251 103 R 0378	53220 4	0.260	5	
	8	S 201-Z 8 NA	2CDS 251 103 R 0408	53221 1	0.260	5	
	10	S 201-Z 10 NA	2CDS 251 103 R 0428	53222 8	0.260	5	
	16	S 201-Z 16 NA	2CDS 251 103 R 0468	53223 5	0.260	5	
	20	S 201-Z 20 NA	2CDS 251 103 R 0488	53224 2	0.260	5	
	25	S 201-Z 25 NA	2CDS 251 103 R 0518	53225 9	0.260	5	
	32	S 201-Z 32 NA	2CDS 251 103 R 0538	53226 6	0.260	5	
U _{Bmax} 253 В ~ 72 В ---	40	S 201-Z 40 NA	2CDS 251 103 R 0558	53227 3	0.260	5	
	50	S 201-Z 50 NA	2CDS 251 103 R 0578	55212 7	0.320	5	
	63	S 201-Z 63 NA	2CDS 251 103 R 0608	55213 4	0.320	5	
	3 + NA	0.5	S 203-Z 0.5 NA	2CDS 253 103 R 0158	53292 1	0.520	1
		1	S 203-Z 1 NA	2CDS 253 103 R 0218	53293 8	0.520	1
1.6		S 203-Z 1.6 NA	2CDS 253 103 R 0258	53294 5	0.520	1	
2		S 203-Z 2 NA	2CDS 253 103 R 0278	53295 2	0.520	1	
3		S 203-Z 3 NA	2CDS 253 103 R 0318	53297 6	0.520	1	
4		S 203-Z 4 NA	2CDS 253 103 R 0338	53298 3	0.520	1	
6		S 203-Z 6 NA	2CDS 253 103 R 0378	53299 0	0.520	1	
8		S 203-Z 8 NA	2CDS 253 103 R 0408	53300 3	0.520	1	
10		S 203-Z 10 NA	2CDS 253 103 R 0428	53301 0	0.520	1	
16		S 203-Z 16 NA	2CDS 253 103 R 0468	53302 7	0.520	1	
20		S 203-Z 20 NA	2CDS 253 103 R 0488	53305 8	0.520	1	
25		S 203-Z 25 NA	2CDS 253 103 R 0518	53306 5	0.520	1	
32		S 203-Z 32 NA	2CDS 253 103 R 0538	53307 2	0.520	1	
U _{Bmax} 440 В ~	40	S 203-Z 40 NA	2CDS 253 103 R 0558	53308 9	0.520	1	
	50	S 203-Z 50 NA	2CDS 253 103 R 0578	55214 1	0.640	1	
	63	S 203-Z 63 NA	2CDS 253 103 R 0608	55216 5	0.640	1	

B

2

Модульные автоматические выключатели серии S 200 M с характеристикой срабатывания B

Назначение: защита цепей от перегрузок и коротких замыканий, защита протяженных кабелей систем электроснабжения с системами заземления TN и IT.

Применение: жилые помещения, коммерческие и промышленные объекты.

Соответствие стандартам: IEC/EN 60898, IEC/EN 60947-2

$I_{cn} = 10 \text{ кА}$



SK 019 B 99



SK 020 B 99



SK 021 B 99



SK 087 B 01



Кол-во полюсов	Номинальный ток $I_n, \text{ A}$	Данные для заказа Тип	Код заказа	Bbn 4016779	Масса 1 шт. кг	Упаковка шт.
				EAN		
1	6	S 201 M-B 6	2CDS 271 001 R0065	54942 4	0.125	10
	10	S 201 M-B 10	2CDS 271 001 R0105	54943 1	0.125	10
	13	S 201 M-B 13	2CDS 271 001 R0135	54944 8	0.125	10
	16	S 201 M-B 16	2CDS 271 001 R0165	54945 5	0.125	10
	20	S 201 M-B 20	2CDS 271 001 R0205	54946 2	0.125	10
	25	S 201 M-B 25	2CDS 271 001 R0255	54947 9	0.125	10
	32	S 201 M-B 32	2CDS 271 001 R0325	54948 6	0.125	10
	40	S 201 M-B 40	2CDS 271 001 R0405	54949 3	0.125	10
	50	S 201 M-B 50	2CDS 271 001 R0505	54381 1	0.125	10
	63	S 201 M-B 63	2CDS 271 001 R0635	54382 8	0.125	10
	2	6	S 202 M-B 6	2CDS 272 001 R0065	54958 5	0.250
10		S 202 M-B 10	2CDS 272 001 R0105	54959 2	0.250	5
13		S 202 M-B 13	2CDS 272 001 R0135	54960 8	0.250	5
16		S 202 M-B 16	2CDS 272 001 R0165	54961 5	0.250	5
20		S 202 M-B 20	2CDS 272 001 R0205	54962 2	0.250	5
25		S 202 M-B 25	2CDS 272 001 R0255	54963 9	0.250	5
32		S 202 M-B 32	2CDS 272 001 R0325	54964 6	0.250	5
40		S 202 M-B 40	2CDS 272 001 R0405	54965 3	0.250	5
50		S 202 M-B 50	2CDS 272 001 R0505	54385 9	0.250	5
63		S 202 M-B 63	2CDS 272 001 R0635	54386 6	0.250	5
3		6	S 203 M-B 6	2CDS 273 001 R0065	54966 0	0.375
	10	S 203 M-B 10	2CDS 273 001 R0105	54967 7	0.375	1
	13	S 203 M-B 13	2CDS 273 001 R0135	54968 4	0.375	1
	16	S 203 M-B 16	2CDS 273 001 R0165	54969 1	0.375	1
	20	S 203 M-B 20	2CDS 273 001 R0205	54970 7	0.375	1
	25	S 203 M-B 25	2CDS 273 001 R0255	54971 4	0.375	1
	32	S 203 M-B 32	2CDS 273 001 R0325	54972 1	0.375	1
	40	S 203 M-B 40	2CDS 273 001 R0405	54973 8	0.375	1
	50	S 203 M-B 50	2CDS 273 001 R0505	54387 3	0.375	1
	63	S 203 M-B 63	2CDS 273 001 R0635	54388 0	0.375	1
	4	6	S 204 M-B 6	2CDS 274 001 R0065	54982 0	0.500
10		S 204 M-B 10	2CDS 274 001 R0105	54983 7	0.500	1
13		S 204 M-B 13	2CDS 274 001 R0135	54984 4	0.500	1
16		S 204 M-B 16	2CDS 274 001 R0165	54985 1	0.500	1
20		S 204 M-B 20	2CDS 274 001 R0205	54986 8	0.500	1
25		S 204 M-B 25	2CDS 274 001 R0255	54987 5	0.500	1
32		S 204 M-B 32	2CDS 274 001 R0325	54988 2	0.500	1
40		S 204 M-B 40	2CDS 274 001 R0405	54989 9	0.500	1
50		S 204 M-B 50	2CDS 274 001 R0505	54391 0	0.500	1
63		S 204 M-B 63	2CDS 274 001 R0635	54392 7	0.500	1

④ $U_{вmax} 125 \text{ В} \dots$ с двумя последовательно соединенными полюсами

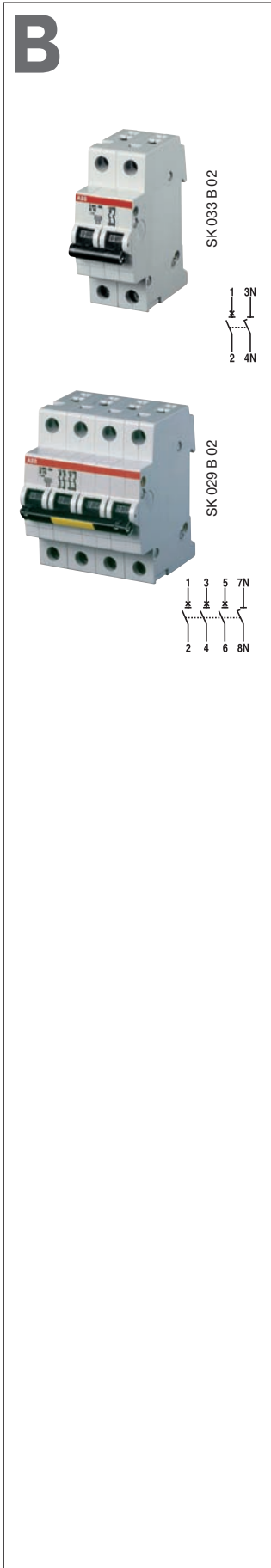

С разьединением нейтрали (NA)

Кол-во полюсов	Номинальный ток	Данные для заказа	Код заказа	Bbn	Масса 1 шт.	Упаковка
				4016779		
	$I_{n, A}$	Тип		EAN	кг	шт.
1 + NA	6	S 201 M-B 6 NA	2CDS 271 103 R0065	54950 9	0.250	5
	10	S 201 M-B 10 NA	2CDS 271 103 R0105	54951 6	0.250	5
	13	S 201 M-B 13 NA	2CDS 271 103 R0135	54952 3	0.250	5
	16	S 201 M-B 16 NA	2CDS 271 103 R0165	54953 0	0.250	5
	20	S 201 M-B 20 NA	2CDS 271 103 R0205	54954 7	0.250	5
	25	S 201 M-B 25 NA	2CDS 271 103 R0255	54955 4	0.250	5
	32	S 201 M-B 32 NA	2CDS 271 103 R0325	54956 1	0.250	5
	40	S 201 M-B 40 NA	2CDS 271 103 R0405	54957 8	0.250	5
	50	S 201 M-B 50 NA	2CDS 271 103 R0505	54383 5	0.250	5
	63	S 201 M-B 63 NA	2CDS 271 103 R0635	54384 2	0.250	5
$U_{Вmax}$ 253 В ~						
72 В ...						
3 + NA	6	S 203 M-B 6 NA	2CDS 273 103 R0065	54974 5	0.500	1
	10	S 203 M-B 10 NA	2CDS 273 103 R0105	54975 2	0.500	1
	13	S 203 M-B 13 NA	2CDS 273 103 R0135	54976 9	0.500	1
	16	S 203 M-B 16 NA	2CDS 273 103 R0165	54977 6	0.500	1
	20	S 203 M-B 20 NA	2CDS 273 103 R0205	54978 3	0.500	1
	25	S 203 M-B 25 NA	2CDS 273 103 R0255	54979 0	0.500	1
	32	S 203 M-B 32 NA	2CDS 273 103 R0325	54980 6	0.500	1
	40	S 203 M-B 40 NA	2CDS 273 103 R0405	54981 3	0.500	1
	50	S 203 M-B 50 NA	2CDS 273 103 R0505	54389 7	0.500	1
	63	S 203 M-B 63 NA	2CDS 273 103 R0635	54390 3	0.580	1
$U_{Вmax}$ 440 В ~						

C

2



SK 044 B 02



SK 045 B 02



SK 046 B 02



Модульные автоматические выключатели серии S 200 M с характеристикой срабатывания C

Назначение: защита цепей от перегрузок и коротких замыканий, защита резистивных и индуктивных нагрузок с низким импульсным током.

Применение: жилые помещения, коммерческие и промышленные объекты.

Соответствие стандартам: IEC/EN 60898, IEC/EN 60947-2

$I_{сн} = 10 \text{ кА}$

Кол-во полюсов	Номинальный ток $I_n, \text{ A}$	Данные для заказа Тип	Код заказа	Bbn 4016779 EAN	Масса 1 шт. кг	Упаковка шт.
1	0.5	S 201 M-C 0.5	2CDS 271 001 R0984	54990 5	0.125	10
	1	S 201 M-C 1	2CDS 271 001 R0014	54992 9	0.125	10
	1.6	S 201 M-C 1.6	2CDS 271 001 R0974	54991 2	0.125	10
	2	S 201 M-C 2	2CDS 271 001 R0024	54993 6	0.125	10
	3	S 201 M-C 3	2CDS 271 001 R0034	54994 3	0.125	10
	4	S 201 M-C 4	2CDS 271 001 R0044	54995 0	0.125	10
	6	S 201 M-C 6	2CDS 271 001 R0064	54996 7	0.125	10
	8	S 201 M-C 8	2CDS 271 001 R0084	54997 4	0.125	10
	10	S 201 M-C 10	2CDS 271 001 R0104	54998 1	0.125	10
	13	S 201 M-C 13	2CDS 271 001 R0134	54999 8	0.125	10
	16	S 201 M-C 16	2CDS 271 001 R0164	55000 0	0.125	10
	20	S 201 M-C 20	2CDS 271 001 R0204	55001 7	0.125	10
	25	S 201 M-C 25	2CDS 271 001 R0254	55002 4	0.125	10
	32	S 201 M-C 32	2CDS 271 001 R0324	55003 1	0.125	10
	40	S 201 M-C 40	2CDS 271 001 R0404	55004 8	0.125	10
	50	S 201 M-C 50	2CDS 271 001 R0504	54393 4	0.125	10
	63	S 201 M-C 63	2CDS 271 001 R0634	54394 1	0.125	10
2	0.5	S 202 M-C 0.5	2CDS 272 001 R0984	55020 8	0.250	5
	1	S 202 M-C 1	2CDS 272 001 R0014	55022 2	0.250	5
	1.6	S 202 M-C 1.6	2CDS 272 001 R0974	55021 5	0.250	5
	2	S 202 M-C 2	2CDS 272 001 R0024	55023 9	0.250	5
	3	S 202 M-C 3	2CDS 272 001 R0034	55024 6	0.250	5
	4	S 202 M-C 4	2CDS 272 001 R0044	55025 3	0.250	5
	6	S 202 M-C 6	2CDS 272 001 R0064	55026 0	0.250	5
	8	S 202 M-C 8	2CDS 272 001 R0084	55027 7	0.250	5
	10	S 202 M-C 10	2CDS 272 001 R0104	55028 4	0.250	5
	13	S 202 M-C 13	2CDS 272 001 R0134	55029 1	0.250	5
	16	S 202 M-C 16	2CDS 272 001 R0164	55030 7	0.250	5
	20	S 202 M-C 20	2CDS 272 001 R0204	55031 4	0.250	5
	25	S 202 M-C 25	2CDS 272 001 R0254	55032 1	0.250	5
	32	S 202 M-C 32	2CDS 272 001 R0324	55033 8	0.250	5
	40	S 202 M-C 40	2CDS 272 001 R0404	55034 5	0.250	5
	50	S 202 M-C 50	2CDS 272 001 R0504	54397 2	0.250	5
	63	S 202 M-C 63	2CDS 272 001 R0634	54398 9	0.250	5
3	0.5	S 203 M-C 0.5	2CDS 273 001 R0984	55035 2	0.375	1
	1	S 203 M-C 1	2CDS 273 001 R0014	55037 6	0.375	1
	1.6	S 203 M-C 1.6	2CDS 273 001 R0974	55036 9	0.375	1
	2	S 203 M-C 2	2CDS 273 001 R0024	55038 3	0.375	1
	3	S 203 M-C 3	2CDS 273 001 R0034	55039 0	0.375	1
	4	S 203 M-C 4	2CDS 273 001 R0044	55040 6	0.375	1
	6	S 203 M-C 6	2CDS 273 001 R0064	55041 3	0.375	1
	8	S 203 M-C 8	2CDS 273 001 R0084	55042 0	0.375	1
	10	S 203 M-C 10	2CDS 273 001 R0104	55043 7	0.375	1
	13	S 203 M-C 13	2CDS 273 001 R0134	55044 4	0.375	1
	16	S 203 M-C 16	2CDS 273 001 R0164	55045 1	0.375	1
	20	S 203 M-C 20	2CDS 273 001 R0204	55046 8	0.375	1
	25	S 203 M-C 25	2CDS 273 001 R0254	55047 5	0.375	1
	32	S 203 M-C 32	2CDS 273 001 R0324	55048 2	0.375	1
	40	S 203 M-C 40	2CDS 273 001 R0404	55049 9	0.375	1
	50	S 203 M-C 50	2CDS 273 001 R0504	54399 6	0.375	1
	63	S 203 M-C 63	2CDS 273 001 R0634	54400 9	0.375	1

④ $U_{вmax} 125 \text{ В} \text{ ---}$ с двумя последовательно соединенными полюсами

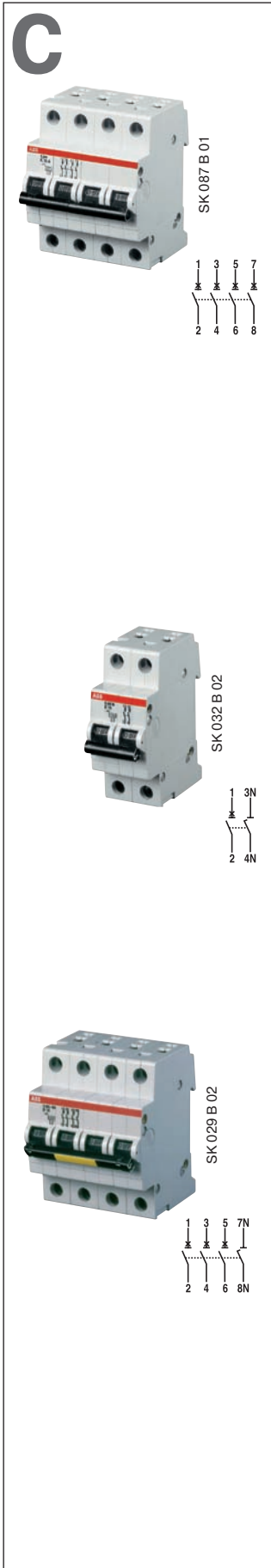

4	0.5	S 204 M-C 0.5	2CDS 274 001 R0984	55065 9	0.500	1
	1	S 204 M-C 1	2CDS 274 001 R0014	55067 3	0.500	1
	1.6	S 204 M-C 1.6	2CDS 274 001 R0974	55066 6	0.500	1
	2	S 204 M-C 2	2CDS 274 001 R0024	55068 0	0.500	1
	3	S 204 M-C 3	2CDS 274 001 R0034	55069 7	0.500	1
	4	S 204 M-C 4	2CDS 274 001 R0044	55070 3	0.500	1
	6	S 204 M-C 6	2CDS 274 001 R0064	55071 0	0.500	1
	8	S 204 M-C 8	2CDS 274 001 R0084	55072 7	0.500	1
	10	S 204 M-C 10	2CDS 274 001 R0104	55073 4	0.500	1
	13	S 204 M-C 13	2CDS 274 001 R0134	55074 1	0.500	1
	16	S 204 M-C 16	2CDS 274 001 R0164	55075 8	0.500	1
	20	S 204 M-C 20	2CDS 274 001 R0204	55076 5	0.500	1
	25	S 204 M-C 25	2CDS 274 001 R0254	55077 2	0.500	1
	32	S 204 M-C 32	2CDS 274 001 R0324	55078 9	0.500	1
U _{Bmax} 440 В ~ 125 В ... ④	40	S 204 M-C 40	2CDS 274 001 R0404	55079 6	0.500	1
	50	S 204 M-C 50	2CDS 274 001 R0504	54403 0	0.500	1
	63	S 204 M-C 63	2CDS 274 001 R0634	54404 7	0.500	1

④ U_{Bmax} 125 В ... с двумя последовательно соединенными полюсами

С разведением нейтрали (NA)

Кол-во полюсов	Номинальный ток I _n , А	Данные для заказа	Код заказа	Bbn 4016779	Масса 1 шт. кг	Упаковка шт.
1 + NA	0.5	S 201 M-C 0.5 NA	2CDS 271 103 R0984	55005 5	0.250	5
	1	S 201 M-C 1 NA	2CDS 271 103 R0014	55007 9	0.250	5
	1.6	S 201 M-C 1.6 NA	2CDS 271 103 R0974	55006 2	0.250	5
	2	S 201 M-C 2 NA	2CDS 271 103 R0024	55008 6	0.250	5
	3	S 201 M-C 3 NA	2CDS 271 103 R0034	55009 3	0.250	5
	4	S 201 M-C 4 NA	2CDS 271 103 R0044	55010 9	0.250	5
	6	S 201 M-C 6 NA	2CDS 271 103 R0064	55011 6	0.250	5
	8	S 201 M-C 8 NA	2CDS 271 103 R0084	55012 3	0.250	5
	10	S 201 M-C 10 NA	2CDS 271 103 R0104	55013 0	0.250	5
	13	S 201 M-C 13 NA	2CDS 271 103 R0134	55014 7	0.250	5
	16	S 201 M-C 16 NA	2CDS 271 103 R0164	55015 4	0.250	5
	20	S 201 M-C 20 NA	2CDS 271 103 R0204	55016 1	0.250	5
	25	S 201 M-C 25 NA	2CDS 271 103 R0254	55017 8	0.250	5
	32	S 201 M-C 32 NA	2CDS 271 103 R0324	55018 5	0.250	5
U _{Bmax} 253 В ~ 72 В ...	40	S 201 M-C 40 NA	2CDS 271 103 R0404	55019 2	0.250	5
	50	S 201 M-C 50 NA	2CDS 271 103 R0504	54395 8	0.250	5
	63	S 201 M-C 63 NA	2CDS 271 103 R0634	54396 5	0.250	5
3 + NA	0.5	S 203 M-C 0.5 NA	2CDS 273 103 R0984	55051 2	0.500	1
	1	S 203 M-C 1 NA	2CDS 273 103 R0014	55052 9	0.500	1
	1.6	S 203 M-C 1.6 NA	2CDS 273 103 R0974	55050 5	0.500	1
	2	S 203 M-C 2 NA	2CDS 273 103 R0024	55053 6	0.500	1
	3	S 203 M-C 3 NA	2CDS 273 103 R0034	55054 3	0.500	1
	4	S 203 M-C 4 NA	2CDS 273 103 R0044	55055 0	0.500	1
	6	S 203 M-C 6 NA	2CDS 273 103 R0064	55056 7	0.500	1
	8	S 203 M-C 8 NA	2CDS 273 103 R0084	55057 4	0.500	1
	10	S 203 M-C 10 NA	2CDS 273 103 R0104	55058 1	0.500	1
	13	S 203 M-C 13 NA	2CDS 273 103 R0134	55059 8	0.500	1
	16	S 203 M-C 16 NA	2CDS 273 103 R0164	55060 4	0.500	1
	20	S 203 M-C 20 NA	2CDS 273 103 R0204	55061 1	0.500	1
	25	S 203 M-C 25 NA	2CDS 273 103 R0254	55062 8	0.500	1
	U _{Bmax} 440 В ~	32	S 203 M-C 32 NA	2CDS 273 103 R0324	55063 5	0.500
40		S 203 M-C 40 NA	2CDS 273 103 R0404	55064 2	0.500	1
50		S 203 M-C 50 NA	2CDS 273 103 R0504	54401 6	0.580	1
63		S 203 M-C 63 NA	2CDS 273 103 R0634	54402 3	0.580	1

D

2



SK 044 B 02



SK 045 B 02



SK 046 B 02



Модульные автоматические выключатели серии S 200 M с характеристикой срабатывания типа D

Назначение: защита цепей от перегрузок и коротких замыканий, защита цепей с высокими импульсными токами при включении нагрузки (низковольтные трансформаторы, лампы-разрядники).

Применение: для жилых помещений, коммерческих и промышленных объектов.

Соответствие стандартам: IEC/EN 60898, IEC/EN 60947-2

$I_{cn} = 10 \text{ кА}$

Кол-во полюсов	Номинальный ток	Данные для заказа	Код заказа	Bbn	Масса 1 шт.	Упаковка
				4016779		
	$I_n, \text{ A}$	Тип		EAN	кг	шт.
1	0.5	S 201 M-D 0.5	2CDS 271 001 R0981	59983 2	0.125	10
	1	S 201 M-D 1	2CDS 271 001 R0011	50031 3	0.125	10
	1.6	S 201 M-D 1.6	2CDS 271 001 R0971	599 82 3	0.125	10
	2	S 201 M-D 2	2CDS 271 001 R0021	59933 7	0.125	10
	3	S 201 M-D 3	2CDS 271 001 R0031	59935 1	0.125	10
	4	S 201 M-D 4	2CDS 271 001 R0041	59935 7	0.125	10
	6	S 201 M-D 6	2CDS 271 001 R0061	59939 9	0.125	10
	8	S 201 M-D 8	2CDS 271 001 R0081	59940 5	0.125	10
	10	S 201 M-D 10	2CDS 271 001 R0101	59942 9	0.125	10
	16	S 201 M-D 16	2CDS 271 001 R0161	59945 0	0.125	10
	20	S 201 M-D 20	2CDS 271 001 R0201	50046 7	0.125	10
	25	S 201 M-D 25	2CDS 271 001 R0251	59949 8	0.125	10
	32	S 201 M-D 32	2CDS 271 001 R0321	59956 6	0.125	10
	40	S 201 M-D 40	2CDS 271 001 R0401	59961 0	0.125	10
	50	S 201 M-D 50	2CDS 271 001 R0501	59970 2	0.125	10
63	S 201 M-D 63	2CDS 271 001 R0631	59981 8	0.125	10	
2	0.5	S 202 M-D 0.5	2CDS 272 001 R0981	60088 0	0.250	5
	1	S 202 M-D 1	2CDS 272 001 R0011	60036 1	0.250	5
	1.6	S 202 M-D 1.6	2CDS 272 001 R0971	60087 3	0.250	5
	2	S 202 M-D 2	2CDS 272 001 R0021	60038 5	0.250	5
	3	S 202 M-D 3	2CDS 272 001 R0031	60040 8	0.250	5
	4	S 202 M-D 4	2CDS 272 001 R0041	60042 2	0.250	5
	6	S 202 M-D 6	2CDS 272 001 R0061	60044 6	0.250	5
	8	S 202 M-D 8	2CDS 272 001 R0081	60045 3	0.250	5
	10	S 202 M-D 10	2CDS 272 001 R0101	60047 7	0.250	5
	16	S 202 M-D 16	2CDS 272 001 R0161	60050 7	0.250	5
	20	S 202 M-D 20	2CDS 272 001 R0201	60051 4	0.250	5
	25	S 202 M-D 25	2CDS 272 001 R0251	60054 5	0.250	5
	32	S 202 M-D 32	2CDS 272 001 R0321	60061 3	0.250	5
	40	S 202 M-D 40	2CDS 272 001 R0401	60066 8	0.250	5
	50	S 202 M-D 50	2CDS 272 001 R0501	60075 0	0.250	5
63	S 202 M-D 63	2CDS 272 001 R0631	60086 6	0.250	5	
3	0.5	S 203 M-D 0.5	2CDS 273 001 R0981	60141 2	0.375	1
	1	S 203 M-D 1	2CDS 273 001 R0011	60089 7	0.375	1
	1.6	S 203 M-D 1.6	2CDS 273 001 R0971	60140 5	0.375	1
	2	S 203 M-D 2	2CDS 273 001 R0021	60091 0	0.375	1
	3	S 203 M-D 3	2CDS 273 001 R0031	60093 4	0.375	1
	4	S 203 M-D 4	2CDS 273 001 R0041	60095 8	0.375	1
	6	S 203 M-D 6	2CDS 273 001 R0061	60097 2	0.375	1
	8	S 203 M-D 8	2CDS 273 001 R0081	60098 9	0.375	1
	10	S 203 M-D 10	2CDS 273 001 R0101	60100 9	0.375	1
	16	S 203 M-D 16	2CDS 273 001 R0161	60103 0	0.375	1
	20	S 203 M-D 20	2CDS 273 001 R0201	60104 7	0.375	1
	25	S 203 M-D 25	2CDS 273 001 R0251	60107 8	0.375	1
	32	S 203 M-D 32	2CDS 273 001 R0321	60114 6	0.375	1
	40	S 203 M-D 40	2CDS 273 001 R0401	60119 1	0.375	1
	50	S 203 M-D 50	2CDS 273 001 R0501	60128 3	0.375	1
63	S 203 M-D 63	2CDS 273 001 R0631	60139 9	0.375	1	

U_{Bmax}
253 В ~
72 В ...

U_{Bmax}
440 В ~
125 В ...
④

U_{Bmax}
440 В ~

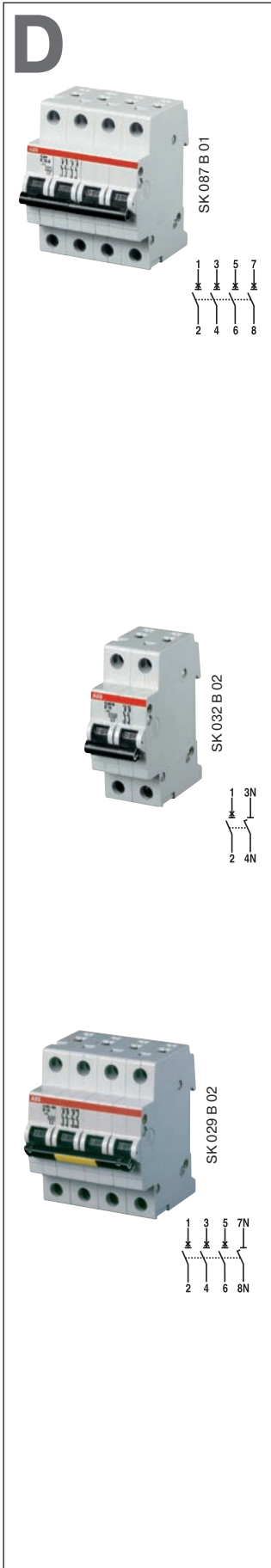

4	0.5	S 204 M-D 0.5	2CDS 274 001 R0981	60214 3	0.500	1
	1	S 204 M-D 1	2CDS 274 001 R0011	60163 4	0.500	1
	1.6	S 204 M-D 1.6	2CDS 274 001 R0971	60213 6	0.500	1
	2	S 204 M-D 2	2CDS 274 001 R0021	60165 8	0.500	1
	3	S 204 M-D 3	2CDS 274 001 R0031	60167 2	0.500	1
	4	S 204 M-D 4	2CDS 274 001 R0041	60169 6	0.500	1
	6	S 204 M-D 6	2CDS 274 001 R0061	60171 9	0.500	1
	8	S 204 M-D 8	2CDS 274 001 R0081	60172 6	0.500	1
	10	S 204 M-D 10	2CDS 274 001 R0101	60174 0	0.500	1
	16	S 204 M-D 16	2CDS 274 001 R0161	60177 1	0.500	1
	20	S 204 M-D 20	2CDS 274 001 R0201	60178 8	0.500	1
	25	S 204 M-D 25	2CDS 274 001 R0251	60181 8	0.500	1
	32	S 204 M-D 32	2CDS 274 001 R0321	60188 7	0.500	1
	40	S 204 M-D 40	2CDS 274 001 R0401	60193 1	0.500	1
U _{Bmax} 440 В ~ 125 В ...	50	S 204 M-D 50	2CDS 274 001 R0501	60201 3	0.500	1
	④ 63	S 204 M-D 63	2CDS 274 001 R0631	60212 9	0.500	1

С разъединением нейтрали (NA)

Кол-во полюсов	Номинальный ток I _n , А	Данные для заказа	Код заказа	Bbp 4016779	Масса 1 шт. кг	Упаковка шт.
				EAN		
1 + NA	0.5	S 201 M-D 0.5 NA	2CDS 271 103 R0981	60035 4	0.250	5
	1	S 201 M-D 1 NA	2CDS 271 103 R0011	59984 9	0.250	5
	1.6	S 201 M-D 1.6 NA	2CDS 271 103 R0971	60034 7	0.250	5
	2	S 201 M-D 2 NA	2CDS 271 103 R0021	59986 3	0.250	5
	3	S 201 M-D 3 NA	2CDS 271 103 R0031	59988 7	0.250	5
	4	S 201 M-D 4 NA	2CDS 271 103 R0041	59990 0	0.250	5
	6	S 201 M-D 6 NA	2CDS 271 103 R0061	59992 4	0.250	5
	8	S 201 M-D 8 NA	2CDS 271 103 R0081	59993 1	0.250	5
	10	S 201 M-D 10 NA	2CDS 271 103 R0101	59994 8	0.250	5
	16	S 201 M-D 16 NA	2CDS 271 103 R0161	59997 9	0.250	5
	20	S 201 M-D 20 NA	2CDS 271 103 R0201	59998 6	0.250	5
	25	S 201 M-D 25 NA	2CDS 271 103 R0251	60001 9	0.250	5
	32	S 201 M-D 32 NA	2CDS 271 103 R0321	60008 8	0.250	5
	40	S 201 M-D 40 NA	2CDS 271 103 R0401	60013 2	0.250	5
U _{Bmax} 440 В ~ 125 В ...	50	S 201 M-D 50 NA	2CDS 271 103 R0501	60022 4	0.250	5
	④ 63	S 201 M-D 63 NA	2CDS 271 103 R0631	60033 0	0.250	5
3 + NA	0.5	S 203 M-D 0.5 NA	2CDS 273 103 R0981	66331 1	0.500	1
	1	S 203 M-D 1 NA	2CDS 273 103 R0011	66332 8	0.500	1
	1.6	S 203 M-D 1.6 NA	2CDS 273 103 R0971	66333 5	0.500	1
	2	S 203 M-D 2 NA	2CDS 273 103 R0021	66334 2	0.500	1
	3	S 203 M-D 3 NA	2CDS 273 103 R0031	66335 9	0.500	1
	4	S 203 M-D 4 NA	2CDS 273 103 R0041	66336 6	0.500	1
	6	S 203 M-D 6 NA	2CDS 273 103 R0061	66337 3	0.500	1
	8	S 203 M-D 8 NA	2CDS 273 103 R0081	66338 0	0.500	1
	10	S 203 M-D 10 NA	2CDS 273 103 R0101	66339 7	0.500	1
	16	S 203 M-D 16 NA	2CDS 273 103 R0161	66341 0	0.500	1
	20	S 203 M-D 20 NA	2CDS 273 103 R0201	66342 7	0.500	1
	25	S 203 M-D 25 NA	2CDS 273 103 R0251	66343 4	0.500	1
	32	S 203 M-D 32 NA	2CDS 273 103 R0321	66344 1	0.500	1
	40	S 203 M-D 40 NA	2CDS 273 103 R0401	66345 8	0.500	1
U _{Bmax} 440 В ~	50	S 203 M-D 50 NA	2CDS 273 103 R0501	66346 5	0.580	1
	④ 63	S 203 M-D 63 NA	2CDS 273 103 R0631	66347 2	0.580	1

K

2



SK 044 B 02



SK 045 B 02



SK 046 B 02



Модульные автоматические выключатели серии S 200 M с характеристикой срабатывания типа К

Назначение: защита электродвигателей, трансформаторов и цепей управления от перегрузок и коротких замыканий.

Преимущества: отсутствие нежелательного срабатывания при пиковых значениях рабочего тока до 8 xIn (в зависимости от типа аппарата). Благодаря высокочувствительному биметаллическому термозащитному элементу, аппарат с характеристикой срабатывания типа К эффективно защищает легко повреждающиеся элементы от сверхтоков, а также обеспечивает наилучшую защиту кабелей и линий электропитания.

Применение: для жилых помещений, коммерческих и промышленных объектов.

Соответствие стандартам: IEC/EN 60947-2, VDE 0660 раздел 101

I_{сн} = 10 кА (согласно VDE 0660 раздел 101)

Кол-во полюсов	Номинальный ток I _n , А	Данные для заказа Тип	Код заказа	Bbn 4016779 EAN	Масса 1 шт. кг	Упаковка шт.
1	0.5	S 201 M-K 0.5	2CDS 271 001 R0157	59943 6	0.125	10
	1	S 201 M-K 1	2CDS 271 001 R0217	59947 4	0.125	10
	1.6	S 201 M-K 1.6	2CDS 271 001 R0257	59950 4	0.125	10
	2	S 201 M-K 2	2CDS 271 001 R0277	59952 8	0.125	10
	3	S 201 M-K 3	2CDS 271 001 R0317	59954 2	0.125	10
	4	S 201 M-K 4	2CDS 271 001 R0337	59957 3	0.125	10
	6	S 201 M-K 6	2CDS 271 001 R0377	59959 7	0.125	10
	8	S 201 M-K 8	2CDS 271 001 R0407	59962 7	0.125	10
	10	S 201 M-K 10	2CDS 271 001 R0427	59964 1	0.125	10
	16	S 201 M-K 16	2CDS 271 001 R0467	59966 5	0.125	10
	20	S 201 M-K 20	2CDS 271 001 R0487	59968 9	0.125	10
	25	S 201 M-K 25	2CDS 271 001 R0517	59971 9	0.125	10
	32	S 201 M-K 32	2CDS 271 001 R0537	59973 3	0.125	10
	40	S 201 M-K 40	2CDS 271 001 R0557	59975 7	0.125	10
	50	S 201 M-K 50	2CDS 271 001 R0577	59977 1	0.125	10
63	S 201 M-K 63	2CDS 271 001 R0607	59979 5	0.125	10	
U _{Bmax} 253 В ~ 72 В ...						
2	0.5	S 202 M-K 0.5	2CDS 272 001 R0157	60048 4	0.250	5
	1	S 202 M-K 1	2CDS 272 001 R0217	60052 1	0.250	5
	1.6	S 202 M-K 1.6	2CDS 272 001 R0257	60055 2	0.250	5
	2	S 202 M-K 2	2CDS 272 001 R0277	60057 6	0.250	5
	3	S 202 M-K 3	2CDS 272 001 R0317	60059 0	0.250	5
	4	S 202 M-K 4	2CDS 272 001 R0337	60062 0	0.250	5
	6	S 202 M-K 6	2CDS 272 001 R0377	60064 4	0.250	5
	8	S 202 M-K 8	2CDS 272 001 R0407	60067 5	0.250	5
	10	S 202 M-K 10	2CDS 272 001 R0427	60069 9	0.250	5
	16	S 202 M-K 16	2CDS 272 001 R0467	60071 2	0.250	5
	20	S 202 M-K 20	2CDS 272 001 R0487	60073 6	0.250	5
	25	S 202 M-K 25	2CDS 272 001 R0517	60076 7	0.250	5
	32	S 202 M-K 32	2CDS 272 001 R0537	60078 1	0.250	5
	40	S 202 M-K 40	2CDS 272 001 R0557	60080 4	0.250	5
	50	S 202 M-K 50	2CDS 272 001 R0577	60082 8	0.250	5
63	S 202 M-K 63	2CDS 272 001 R0607	60084 2	0.250	5	
U _{Bmax} 440 В ~ 125 В ...						
3	0.5	S 203 M-K 0.5	2CDS 273 001 R0157	60101 6	0.375	1
	1	S 203 M-K 1	2CDS 273 001 R0217	60105 4	0.375	1
	1.6	S 203 M-K 1.6	2CDS 273 001 R0257	60108 5	0.375	1
	2	S 203 M-K 2	2CDS 273 001 R0277	60110 8	0.375	1
	3	S 203 M-K 3	2CDS 273 001 R0317	60112 2	0.375	1
	4	S 203 M-K 4	2CDS 273 001 R0337	60115 3	0.375	1
	6	S 203 M-K 6	2CDS 273 001 R0377	60117 7	0.375	1
	8	S 203 M-K 8	2CDS 273 001 R0407	60120 7	0.375	1
	10	S 203 M-K 10	2CDS 273 001 R0427	60122 1	0.375	1
	16	S 203 M-K 16	2CDS 273 001 R0467	60124 5	0.375	1
	20	S 203 M-K 20	2CDS 273 001 R0487	60126 9	0.375	1
	25	S 203 M-K 25	2CDS 273 001 R0517	60129 0	0.375	1
	32	S 203 M-K 32	2CDS 273 001 R0537	60131 3	0.375	1
	40	S 203 M-K 40	2CDS 273 001 R0557	60133 7	0.375	1
	50	S 203 M-K 50	2CDS 273 001 R0577	60135 1	0.375	1
63	S 203 M-K 63	2CDS 273 001 R0607	60137 5	0.375	1	
U _{Bmax} 440 В ~						

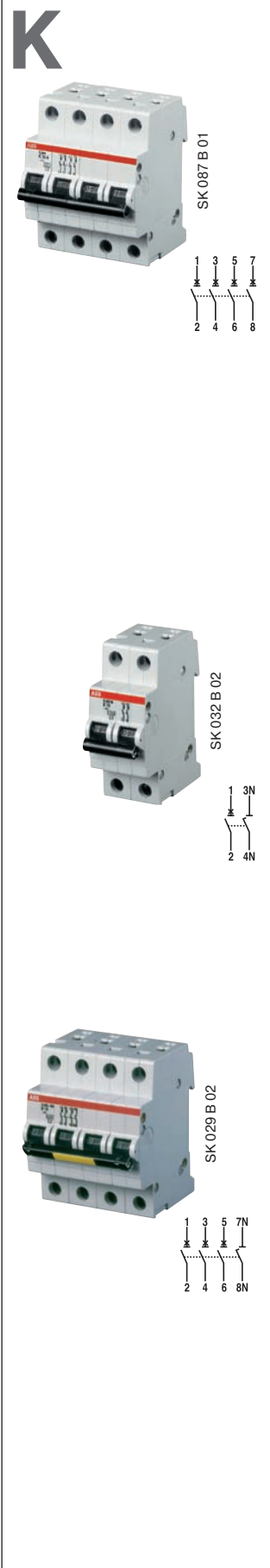

4	0.5	S 204 M-K 0.5	2CDS 274 001 R0157	60175 7	0.500	1
	1	S 204 M-K 1	2CDS 274 001 R0217	60179 5	0.500	1
	1.6	S 204 M-K 1.6	2CDS 274 001 R0257	60182 5	0.500	1
	2	S 204 M-K 2	2CDS 274 001 R0277	60184 9	0.500	1
	3	S 204 M-K 3	2CDS 274 001 R0317	60186 3	0.500	1
	4	S 204 M-K 4	2CDS 274 001 R0337	60189 4	0.500	1
	6	S 204 M-K 6	2CDS 274 001 R0377	60191 7	0.500	1
	8	S 204 M-K 8	2CDS 274 001 R0407	60194 8	0.500	1
	10	S 204 M-K 10	2CDS 274 001 R0427	60196 2	0.500	1
	16	S 204 M-K 16	2CDS 274 001 R0467	60198 6	0.500	1
	20	S 204 M-K 20	2CDS 274 001 R0487	60200 6	0.500	1
	25	S 204 M-K 25	2CDS 274 001 R0517	60202 0	0.500	1
	32	S 204 M-K 32	2CDS 274 001 R0537	60204 4	0.500	1
	40	S 204 M-K 40	2CDS 274 001 R0557	60206 8	0.500	1
50	S 204 M-K 50	2CDS 274 001 R0577	60208 2	0.500	1	
63	S 204 M-K 63	2CDS 274 001 R0607	60210 5	0.500	1	

$U_{Вmax}$
440 В ~
125 В ...

① $U_{Вmax}$ 125В ... с двумя последовательно соединенными полюсами

С разъединением нейтрали (NA)

Кол-во полюсов	Номинальный ток	Данные для заказа	Код заказа	Bbn	Масса 1 шт.	Упаковка
				4016779		
		Тип	EAN		кг	шт.
1 + NA	0.5	S 201 M-K 0.5 NA	2CDS 271 103 R0157	59995 5	0.250	5
	1	S 201 M-K 1 NA	2CDS 271 103 R0217	59999 3	0.250	5
	1.6	S 201 M-K 1.6 NA	2CDS 271 103 R0257	60002 6	0.250	5
	2	S 201 M-K 2 NA	2CDS 271 103 R0277	60004 0	0.250	5
	3	S 201 M-K 3 NA	2CDS 271 103 R0317	60006 4	0.250	5
	4	S 201 M-K 4 NA	2CDS 271 103 R0337	60009 5	0.250	5
	6	S 201 M-K 6 NA	2CDS 271 103 R0377	60011 8	0.250	5
	8	S 201 M-K 8 NA	2CDS 271 103 R0407	60014 9	0.250	5
	10	S 201 M-K 10 NA	2CDS 271 103 R0427	60016 3	0.250	5
	16	S 201 M-K 16 NA	2CDS 271 103 R0467	60018 7	0.250	5
	20	S 201 M-K 20 NA	2CDS 271 103 R0487	60020 0	0.250	5
	25	S 201 M-K 25 NA	2CDS 271 103 R0517	60023 1	0.250	5
	32	S 201 M-K 32 NA	2CDS 271 103 R0537	60025 5	0.250	5
	40	S 201 M-K 40 NA	2CDS 271 103 R0557	60027 9	0.250	5
50	S 201 M-K 50 NA	2CDS 271 103 R0577	60029 3	0.250	5	
63	S 201 M-K 63 NA	2CDS 271 103 R0607	60031 6	0.250	5	
3 + NA	0.5	S 203 M-K 0.5 NA	2CDS 273 103 R0157	65944 4	0.500	1
	1	S 203 M-K 1 NA	2CDS 273 103 R0217	65045 1	0.500	1
	1.6	S 203 M-K 1.6 NA	2CDS 273 103 R0257	65946 8	0.500	1
	2	S 203 M-K 2 NA	2CDS 273 103 R0277	65947 5	0.500	1
	3	S 203 M-K 3 NA	2CDS 273 103 R0317	65948 2	0.500	1
	4	S 203 M-K 4 NA	2CDS 273 103 R0337	65949 9	0.500	1
	6	S 203 M-K 6 NA	2CDS 273 103 R0377	65950 5	0.500	1
	8	S 203 M-K 8 NA	2CDS 273 103 R0407	65951 2	0.500	1
	10	S 203 M-K 10 NA	2CDS 273 103 R0427	65952 9	0.500	1
	16	S 203 M-K 16 NA	2CDS 273 103 R0467	65954 3	0.500	1
	20	S 203 M-K 20 NA	2CDS 273 103 R0487	65955 0	0.500	1
	25	S 203 M-K 25 NA	2CDS 273 103 R0517	65956 7	0.500	1
	32	S 203 M-K 32 NA	2CDS 273 103 R0537	65957 4	0.500	1
	40	S 203 M-K 40 NA	2CDS 273 103 R0557	65958 1	0.500	1
50	S 203 M-K 50 NA	2CDS 273 103 R0577	65960 4	0.580	1	
63	S 203 M-K 63 NA	2CDS 273 103 R0607	65961 1	0.580	1	

$U_{Вmax}$
253 В ~
72 В ...

$U_{Вmax}$
440 В ~

Z

2



SK 044 B 02



SK 045 B 02



SK 046 B 02



Модульные автоматические выключатели серии S 200 M с характеристикой срабатывания типа Z

Назначение: защита цепей управления от коротких замыканий и небольших продолжительных перегрузок.

Применение: коммерческие и промышленные объекты.

Соответствие стандартам: IEC/EN 60947-2, VDE 0660 раздел 101

$I_{cn} = 10 \text{ кА}$ (согласно VDE 0660 раздел 101)

Кол-во полюсов	Номинальный ток	Данные для заказа	Код заказа	Bbn	Масса 1 шт.	Упаковка
				4016779		
	$I_n, \text{ A}$	Тип		EAN	кг	шт.
1	0.5	S 201 M-Z 0.5	2CDS 271 001 R0158	59944 3	0.125	10
	1	S 201 M-Z 1	2CDS 271 001 R0218	59948 1	0.125	10
	1.6	S 201 M-Z 1.6	2CDS 271 001 R0258	59951 1	0.125	10
	2	S 201 M-Z 2	2CDS 271 001 R0278	59953 5	0.125	10
	3	S 201 M-Z 3	2CDS 271 001 R0318	59955 9	0.125	10
	4	S 201 M-Z 4	2CDS 271 001 R0338	59958 0	0.125	10
	6	S 201 M-Z 6	2CDS 271 001 R0378	59960 3	0.125	10
	8	S 201 M-Z 8	2CDS 271 001 R0408	59963 4	0.125	10
	10	S 201 M-Z 10	2CDS 271 001 R0428	59965 8	0.125	10
	16	S 201 M-Z 16	2CDS 271 001 R0468	59967 2	0.125	10
	20	S 201 M-Z 20	2CDS 271 001 R0488	59969 6	0.125	10
	25	S 201 M-Z 25	2CDS 271 001 R0518	59972 6	0.125	10
	32	S 201 M-Z 32	2CDS 271 001 R0538	59974 0	0.125	10
	40	S 201 M-Z 40	2CDS 271 001 R0558	59976 4	0.125	10
50	S 201 M-Z 50	2CDS 271 001 R0578	59978 8	0.125	10	
63	S 201 M-Z 63	2CDS 271 001 R0608	59980 1	0.125	10	
2	0.5	S 202 M-Z 0.5	2CDS 272 001 R0158	60049 1	0.250	5
	1	S 202 M-Z 1	2CDS 272 001 R0218	60053 8	0.250	5
	1.6	S 202 M-Z 1.6	2CDS 272 001 R0258	60056 9	0.250	5
	2	S 202 M-Z 2	2CDS 272 001 R0278	60058 3	0.250	5
	3	S 202 M-Z 3	2CDS 272 001 R0318	60060 6	0.250	5
	4	S 202 M-Z 4	2CDS 272 001 R0338	60063 7	0.250	5
	6	S 202 M-Z 6	2CDS 272 001 R0378	60065 1	0.250	5
	8	S 202 M-Z 8	2CDS 272 001 R0408	60068 2	0.250	5
	10	S 202 M-Z 10	2CDS 272 001 R0428	60070 5	0.250	5
	16	S 202 M-Z 16	2CDS 272 001 R0468	60072 9	0.250	5
	20	S 202 M-Z 20	2CDS 272 001 R0488	60074 3	0.250	5
	25	S 202 M-Z 25	2CDS 272 001 R0518	60077 4	0.250	5
	32	S 202 M-Z 32	2CDS 272 001 R0538	60079 8	0.250	5
	40	S 202 M-Z 40	2CDS 272 001 R0558	60081 1	0.250	5
50	S 202 M-Z 50	2CDS 272 001 R0578	60083 5	0.250	5	
63	S 202 M-Z 63	2CDS 272 001 R0608	60085 9	0.250	5	
3	0.5	S 203 M-Z 0.5	2CDS 273 001 R0158	60102 3	0.375	1
	1	S 203 M-Z 1	2CDS 273 001 R0218	60106 1	0.375	1
	1.6	S 203 M-Z 1.6	2CDS 273 001 R0258	60109 2	0.375	1
	2	S 203 M-Z 2	2CDS 273 001 R0278	60111 5	0.375	1
	3	S 203 M-Z 3	2CDS 273 001 R0318	60113 9	0.375	1
	4	S 203 M-Z 4	2CDS 273 001 R0338	60116 0	0.375	1
	6	S 203 M-Z 6	2CDS 273 001 R0378	60118 4	0.375	1
	8	S 203 M-Z 8	2CDS 273 001 R0408	60121 4	0.375	1
	10	S 203 M-Z 10	2CDS 273 001 R0428	60123 8	0.375	1
	16	S 203 M-Z 16	2CDS 273 001 R0468	60125 2	0.375	1
	20	S 203 M-Z 20	2CDS 273 001 R0488	60127 6	0.375	1
	25	S 203 M-Z 25	2CDS 273 001 R0518	60130 6	0.375	1
	32	S 203 M-Z 32	2CDS 273 001 R0538	60132 0	0.375	1
	40	S 203 M-Z 40	2CDS 273 001 R0558	60134 4	0.375	1
50	S 203 M-Z 50	2CDS 273 001 R0578	60136 8	0.375	1	
63	S 203 M-Z 63	2CDS 273 001 R0608	60138 2	0.375	1	

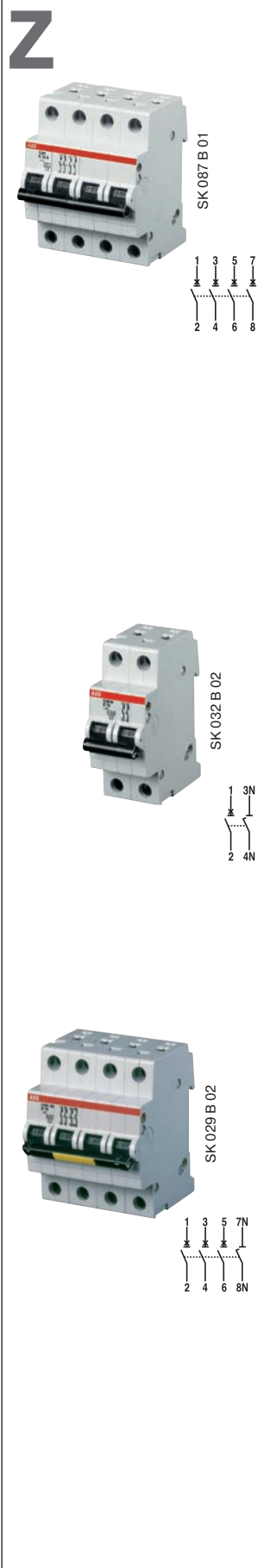

4	0.5	S 204 M-Z 0.5	2CDS 274 001 R0158	60176 4	0.500	1
	1	S 204 M-Z 1	2CDS 274 001 R0218	60181 0	0.500	1
	1.6	S 204 M-Z 1.6	2CDS 274 001 R0258	60183 2	0.500	1
	2	S 204 M-Z 2	2CDS 274 001 R0278	60185 6	0.500	1
	3	S 204 M-Z 3	2CDS 274 001 R0318	60187 0	0.500	1
	4	S 204 M-Z 4	2CDS 274 001 R0338	60190 0	0.500	1
	6	S 204 M-Z 6	2CDS 274 001 R0378	60192 4	0.500	1
	8	S 204 M-Z 8	2CDS 274 001 R0408	60195 5	0.500	1
	10	S 204 M-Z 10	2CDS 274 001 R0428	60197 9	0.500	1
	16	S 204 M-Z 16	2CDS 274 001 R0468	60199 3	0.500	1
	20	S 204 M-Z 20	2CDS 274 001 R0488	65962 8	0.500	1
	25	S 204 M-Z 25	2CDS 274 001 R0518	60203 7	0.500	1
	32	S 204 M-Z 32	2CDS 274 001 R0538	60205 1	0.500	1
40	S 204 M-Z 40	2CDS 274 001 R0558	60207 5	0.500	1	
50	S 204 M-Z 50	2CDS 274 001 R0578	60209 9	0.500	1	
63	S 204 M-Z 63	2CDS 274 001 R0608	60211 2	0.500	1	

U_{Вmax}
440 В ~
125 В ...

① U_{Вmax} 125В ... с двумя последовательно соединенными полюсами

С разъединением нейтрали (NA)

Кол-во полюсов	Номинальный ток	Данные для заказа	Код заказа	Bbn	Масса 1 шт.	Упаковка
				4016779		
	I _н , А	Тип		EAN	кг	шт.
1 + NA	0.5	S 201 M-Z 0.5 NA	2CDS 271 103 R0158	59996 2	0.250	5
	1	S 201 M-Z 1 NA	2CDS 271 103 R0218	60000 2	0.250	5
	1.6	S 201 M-Z 1.6 NA	2CDS 271 103 R0258	60003 3	0.250	5
	2	S 201 M-Z 2 NA	2CDS 271 103 R0278	60005 7	0.250	5
	3	S 201 M-Z 3 NA	2CDS 271 103 R0318	60007 1	0.250	5
	4	S 201 M-Z 4 NA	2CDS 271 103 R0338	60010 1	0.250	5
	6	S 201 M-Z 6 NA	2CDS 271 103 R0378	60012 5	0.250	5
	8	S 201 M-Z 8 NA	2CDS 271 103 R0408	60015 6	0.250	5
	10	S 201 M-Z 10 NA	2CDS 271 103 R0428	60017 0	0.250	5
	16	S 201 M-Z 16 NA	2CDS 271 103 R0468	60019 4	0.250	5
20	S 201 M-Z 20 NA	2CDS 271 103 R0488	60021 7	0.250	5	
25	S 201 M-Z 25 NA	2CDS 271 103 R0518	60024 8	0.250	5	
32	S 201 M-Z 32 NA	2CDS 271 103 R0538	60026 2	0.250	5	
40	S 201 M-Z 40 NA	2CDS 271 103 R0558	60028 6	0.250	5	
50	S 201 M-Z 50 NA	2CDS 271 103 R0578	60030 9	0.250	5	
63	S 201 M-Z 63 NA	2CDS 271 103 R0608	60032 3	0.250	5	
3 + NA	0.5	S 203 M-Z 0.5 NA	2CDS 273 103 R0158	60147 4	0.500	1
	1	S 203 M-Z 1 NA	2CDS 273 103 R0218	60148 1	0.500	1
	1.6	S 203 M-Z 1.6 NA	2CDS 273 103 R0258	60149 8	0.500	1
	2	S 203 M-Z 2 NA	2CDS 273 103 R0278	60150 4	0.500	1
	3	S 203 M-Z 3 NA	2CDS 273 103 R0318	60151 1	0.500	1
	4	S 203 M-Z 4 NA	2CDS 273 103 R0338	60152 8	0.500	1
	6	S 203 M-Z 6 NA	2CDS 273 103 R0378	60153 5	0.500	1
	8	S 203 M-Z 8 NA	2CDS 273 103 R0408	60154 2	0.500	1
	10	S 203 M-Z 10 NA	2CDS 273 103 R0428	60155 9	0.500	1
	16	S 203 M-Z 16 NA	2CDS 273 103 R0468	60156 6	0.500	1
	20	S 203 M-Z 20 NA	2CDS 273 103 R0488	60157 3	0.500	1
	25	S 203 M-Z 25 NA	2CDS 273 103 R0518	60158 0	0.500	1
	32	S 203 M-Z 32 NA	2CDS 273 103 R0538	60159 7	0.500	1
	40	S 203 M-Z 40 NA	2CDS 273 103 R0558	60160 3	0.500	1
	50	S 203 M-Z 50 NA	2CDS 273 103 R0578	60161 0	0.580	1
	63	S 203 M-Z 63 NA	2CDS 273 103 R0608	60162 7	0.580	1

U_{Вmax}
253 В ~
72 В ...

U_{Вmax}
440 В ~

B

2

Модульные автоматические выключатели серии S 200 P с характеристикой срабатывания B

Назначение: защита цепей от перегрузок и коротких замыканий, защита протяженных кабелей систем электроснабжения с системами заземления TN и IT.

Применение: коммерческие и промышленные объекты.

Соответствие стандартам: IEC/EN 60898

$I_{cn} = 25 \text{ kA}$ при $0,5 \text{ A} \leq I_n \leq 25 \text{ A}$

$I_{cn} = 15 \text{ kA}$ for $32 \text{ A} \leq I_n \leq 63 \text{ A}$

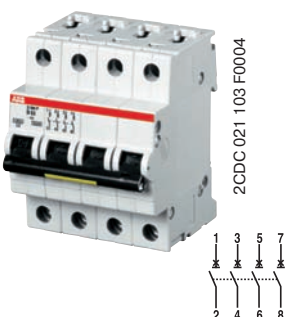
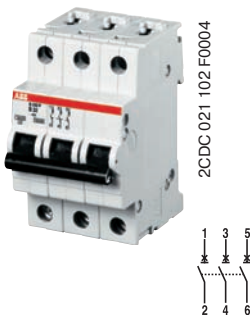

Кол-во полюсов	Номинальный ток	Данные для заказа	Код заказа	Bbn 4016779	Масса 1 шт.	Упаковка шт.
				EAN		
	I_n, A	Тип			кг	шт.
1	6	S 201 P-B 6	2CDS 281 001 R0065	589574	0.14	10
	10	S 201 P-B 10	2CDS 281 001 R0105	589581	0.14	10
	13	S 201 P-B 13	2CDS 281 001 R0135	589598	0.14	10
	16	S 201 P-B 16	2CDS 281 001 R0165	589260	0.14	10
	20	S 201 P-B 20	2CDS 281 001 R0205	589604	0.14	10
	25	S 201 P-B 25	2CDS 281 001 R0255	589611	0.14	10
	32	S 201 P-B 32	2CDS 281 001 R0325	589628	0.14	10
	40	S 201 P-B 40	2CDS 281 001 R0405	589635	0.14	10
	50	S 201 P-B 50	2CDS 281 001 R0505	589659	0.14	10
	63	S 201 P-B 63	2CDS 281 001 R0635	589666	0.14	10
2	6	S 202 P-B 6	2CDS 282 001 R0065	589673	0.28	5
	10	S 202 P-B 10	2CDS 282 001 R0105	589680	0.28	5
	13	S 202 P-B 13	2CDS 282 001 R0135	589697	0.28	5
	16	S 202 P-B 16	2CDS 282 001 R0165	589703	0.28	5
	20	S 202 P-B 20	2CDS 282 001 R0205	589710	0.28	5
	25	S 202 P-B 25	2CDS 282 001 R0255	589727	0.28	5
	32	S 202 P-B 32	2CDS 282 001 R0325	589734	0.28	5
	40	S 202 P-B 40	2CDS 282 001 R0405	589741	0.28	5
	50	S 202 P-B 50	2CDS 282 001 R0505	589758	0.28	5
	63	S 202 P-B 63	2CDS 282 001 R0635	589765	0.28	5
3	6	S 203 P-B 6	2CDS 283 001 R0065	589772	0.42	1
	10	S 203 P-B 10	2CDS 283 001 R0105	589789	0.42	1
	13	S 203 P-B 13	2CDS 283 001 R0135	589796	0.42	1
	16	S 203 P-B 16	2CDS 283 001 R0165	589802	0.42	1
	20	S 203 P-B 20	2CDS 283 001 R0205	589819	0.42	1
	25	S 203 P-B 25	2CDS 283 001 R0255	589826	0.42	1
	32	S 203 P-B 32	2CDS 283 001 R0325	589833	0.42	1
	40	S 203 P-B 40	2CDS 283 001 R0405	589840	0.42	1
	50	S 203 P-B 50	2CDS 283 001 R0505	589857	0.42	1
	63	S 203 P-B 63	2CDS 283 001 R0635	589864	0.42	1
4	6	S 204 P-B 6	2CDS 284 001 R0065	589871	0.56	1
	10	S 204 P-B 10	2CDS 284 001 R0105	589888	0.56	1
	13	S 204 P-B 13	2CDS 284 001 R0135	589895	0.56	1
	16	S 204 P-B 16	2CDS 284 001 R0165	589901	0.56	1
	20	S 204 P-B 20	2CDS 284 001 R0205	589918	0.56	1
	25	S 204 P-B 25	2CDS 284 001 R0255	589925	0.56	1
	32	S 204 P-B 32	2CDS 284 001 R0325	589932	0.56	1
	40	S 204 P-B 40	2CDS 284 001 R0405	589949	0.56	1
	50	S 204 P-B 50	2CDS 284 001 R0505	589956	0.56	1
	63	S 204 P-B 63	2CDS 284 001 R0635	589963	0.56	1

④ $V_{Bmax} 125 \text{ В} \dots$ с 2 полюсами, соединенными последовательно

B



2CDS 021 100 F0004



2CDS 021 101 F0004



С разъединением нейтрали (NA)

Кол-во полюсов	Номинальный ток	Данные для заказа	Код заказа	Вbn 4016779	Масса 1 шт.	Упаковка
1 + NA	6	S 201 P-B 6 NA	2CDS 281 103 R0065	589970	0.28	5
	10	S 201 P-B 10 NA	2CDS 281 103 R0105	589987	0.28	5
	13	S 201 P-B 13 NA	2CDS 281 103 R0135	589994	0.28	5
	16	S 201 P-B 16 NA	2CDS 281 103 R0165	590006	0.28	5
	20	S 201 P-B 20 NA	2CDS 281 103 R0205	590013	0.28	5
	25	S 201 P-B 25 NA	2CDS 281 103 R0255	590020	0.28	5
	32	S 201 P-B 32 NA	2CDS 281 103 R0325	590037	0.28	5
	40	S 201 P-B 40 NA	2CDS 281 103 R0405	590044	0.28	5
	50	S 201 P-B 50 NA	2CDS 281 103 R0505	590051	0.28	5
	63	S 201 P-B 63 NA	2CDS 281 103 R0635	590068	0.28	5
U_{Bmax} 253 В ~ 72 В ---						
3 + NA	6	S 203 P-B 6 NA	2CDS 283 103 R0065	590075	0.56	1
	10	S 203 P-B 10 NA	2CDS 283 103 R0105	590082	0.56	1
	13	S 203 P-B 13 NA	2CDS 283 103 R0135	590099	0.56	1
	16	S 203 P-B 16 NA	2CDS 283 103 R0165	590105	0.56	1
	20	S 203 P-B 20 NA	2CDS 283 103 R0205	590112	0.56	1
	25	S 203 P-B 25 NA	2CDS 283 103 R0255	590129	0.56	1
	32	S 203 P-B 32 NA	2CDS 283 103 R0325	590136	0.56	1
	40	S 203 P-B 40 NA	2CDS 283 103 R0405	590143	0.56	1
	50	S 203 P-B 50 NA	2CDS 283 103 R0505	590150	0.56	1
	63	S 203 P-B 63 NA	2CDS 283 103 R0635	590167	0.56	1
U_{Bmax} 440 В ~						

2

C

2



2CDS 021 100 F0004



2CDS 021 101 F0004



2CDS 021 101 F0004

Модульные автоматические выключатели серии S 200 P с характеристикой срабатывания C

Назначение: защита цепей от перегрузок и коротких замыканий, защита резистивных и индуктивных нагрузок с низким импульсным током.

Применение: коммерческие и промышленные объекты.

Соответствие стандартам: IEC/EN 60898

$I_{cn} = 25 \text{ kA}$ при $0,5 A \leq I_n \leq 25 A$

$I_{cn} = 15 \text{ kA}$ for $32 A \leq I_n \leq 63 A$

Кол-во полюсов	Номинальный ток I_n, A	Данные для заказа Тип	Код заказа	Bbn 4016779	Масса 1 шт. кг	Упаковка шт.
				EAN		
1	0.5	S 201 P-C 0.5	2CDS 281 001 R0984	590174	0.14	10
	1	S 201 P-C 1	2CDS 281 001 R0014	590181	0.14	10
	1.6	S 201 P-C 1.6	2CDS 281 001 R0974	590198	0.14	10
	2	S 201 P-C 2	2CDS 281 001 R0024	590204	0.14	10
	3	S 201 P-C 3	2CDS 281 001 R0034	590211	0.14	10
	4	S 201 P-C 4	2CDS 281 001 R0044	590228	0.14	10
	6	S 201 P-C 6	2CDS 281 001 R0064	590235	0.14	10
	8	S 201 P-C 8	2CDS 281 001 R0084	590242	0.14	10
	10	S 201 P-C 10	2CDS 281 001 R0104	590259	0.14	10
	13	S 201 P-C 13	2CDS 281 001 R0134	590266	0.14	10
	16	S 201 P-C 16	2CDS 281 001 R0164	590273	0.14	10
	20	S 201 P-C 20	2CDS 281 001 R0204	590280	0.14	10
	25	S 201 P-C 25	2CDS 281 001 R0254	590297	0.14	10
	32	S 201 P-C 32	2CDS 281 001 R0324	590303	0.14	10
	40	S 201 P-C 40	2CDS 281 001 R0404	590310	0.14	10
	50	S 201 P-C 50	2CDS 281 001 R0504	590327	0.14	10
	63	S 201 P-C 63	2CDS 281 001 R0634	590334	0.14	10
2	0.5	S 202 P-C 0.5	2CDS 282 001 R0984	590341	0.28	5
	1	S 202 P-C 1	2CDS 282 001 R0014	590358	0.28	5
	1.6	S 202 P-C 1.6	2CDS 282 001 R0974	590365	0.28	5
	2	S 202 P-C 2	2CDS 282 001 R0024	590372	0.28	5
	3	S 202 P-C 3	2CDS 282 001 R0034	590389	0.28	5
	4	S 202 P-C 4	2CDS 282 001 R0044	590396	0.28	5
	6	S 202 P-C 6	2CDS 282 001 R0064	590402	0.28	5
	8	S 202 P-C 8	2CDS 282 001 R0084	590419	0.28	5
	10	S 202 P-C 10	2CDS 282 001 R0104	590426	0.28	5
	13	S 202 P-C 13	2CDS 282 001 R0134	590433	0.28	5
	16	S 202 P-C 16	2CDS 282 001 R0164	590440	0.28	5
	20	S 202 P-C 20	2CDS 282 001 R0204	590457	0.28	5
	25	S 202 P-C 25	2CDS 282 001 R0254	590464	0.28	5
	32	S 202 P-C 32	2CDS 282 001 R0324	590471	0.28	5
	40	S 202 P-C 40	2CDS 282 001 R0404	590488	0.28	5
	50	S 202 P-C 50	2CDS 282 001 R0504	590495	0.28	5
	63	S 202 P-C 63	2CDS 282 001 R0634	590501	0.28	5
3	0.5	S 203 P-C 0.5	2CDS 283 001 R0984	590518	0.42	1
	1	S 203 P-C 1	2CDS 283 001 R0014	590525	0.42	1
	1.6	S 203 P-C 1.6	2CDS 283 001 R0974	590532	0.42	1
	2	S 203 P-C 2	2CDS 283 001 R0024	590549	0.42	1
	3	S 203 P-C 3	2CDS 283 001 R0034	590556	0.42	1
	4	S 203 P-C 4	2CDS 283 001 R0044	590563	0.42	1
	6	S 203 P-C 6	2CDS 283 001 R0064	590570	0.42	1
	8	S 203 P-C 8	2CDS 283 001 R0084	590587	0.42	1
	10	S 203 P-C 10	2CDS 283 001 R0104	590594	0.42	1
	13	S 203 P-C 13	2CDS 283 001 R0134	590600	0.42	1
	16	S 203 P-C 16	2CDS 283 001 R0164	590617	0.42	1
	20	S 203 P-C 20	2CDS 283 001 R0204	590624	0.42	1
	25	S 203 P-C 25	2CDS 283 001 R0254	590631	0.42	1
	32	S 203 P-C 32	2CDS 283 001 R0324	590648	0.42	1
	40	S 203 P-C 40	2CDS 283 001 R0404	590655	0.42	1
	50	S 203 P-C 50	2CDS 283 001 R0504	590662	0.42	1
	63	S 203 P-C 63	2CDS 283 001 R0634	590679	0.42	1

U_{Bmax}
253 В ~
72 В ...

U_{Bmax}
440 В ~
125 В ...
④

④ U_{Bmax} 125 В ... с двумя последовательно соединенными полюсами

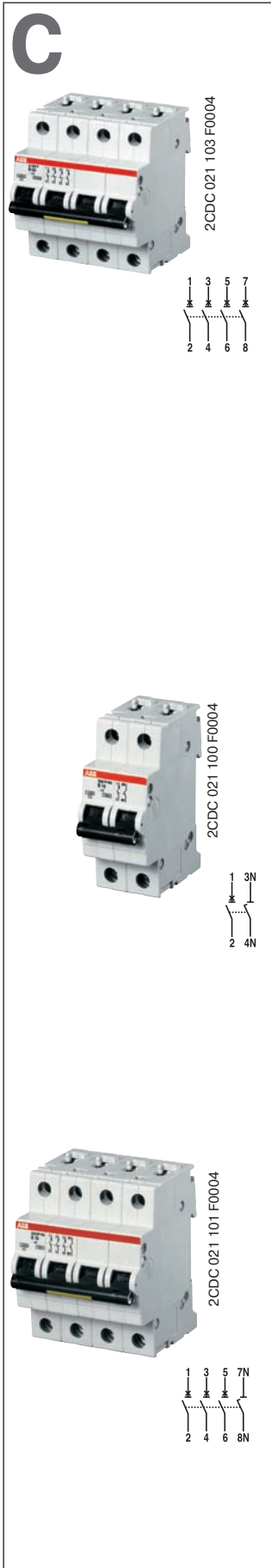

4	0.5	S 204 P-C 0.5	2CDS 284 001 R0984	590686	0.56	1
	1	S 204 P-C 1	2CDS 284 001 R0014	590693	0.56	1
	1.6	S 204 P-C 1.6	2CDS 284 001 R0974	590709	0.56	1
	2	S 204 P-C 2	2CDS 284 001 R0024	590716	0.56	1
	3	S 204 P-C 3	2CDS 284 001 R0034	590723	0.56	1
	4	S 204 P-C 4	2CDS 284 001 R0044	590730	0.56	1
	6	S 204 P-C 6	2CDS 284 001 R0064	590747	0.56	1
	8	S 204 P-C 8	2CDS 284 001 R0084	590754	0.56	1
	10	S 204 P-C 10	2CDS 284 001 R0104	590761	0.56	1
	13	S 204 P-C 13	2CDS 284 001 R0134	590778	0.56	1
	16	S 204 P-C 16	2CDS 284 001 R0164	590785	0.56	1
	20	S 204 P-C 20	2CDS 284 001 R0204	590792	0.56	1
	25	S 204 P-C 25	2CDS 284 001 R0254	590808	0.56	1
	32	S 204 P-C 32	2CDS 284 001 R0324	590815	0.56	1
U _{Вmax} 440 В ~ 125 В ... ④	40	S 204 P-C 40	2CDS 284 001 R0404	590822	0.56	1
	50	S 204 P-C 50	2CDS 284 001 R0504	590839	0.56	1
	63	S 204 P-C 63	2CDS 284 001 R0634	590846	0.56	1

④ U_{Вmax} 125 В ... с двумя последовательно соединенными полюсами

С разьединением нейтрали (NA)

Кол-во полюсов	Номинальный ток	Данные для заказа	Код заказа	Bbn 4016779	Масса 1 шт.	Упаковка	
				EAN			кг
1 + NA	0.5	S 201 P-C 0.5 NA	2CDS 281 103 R0984	590853	0.28	5	
	1	S 201 P-C 1 NA	2CDS 281 103 R0014	590860	0.28	5	
	1.6	S 201 P-C 1.6 NA	2CDS 281 103 R0974	590877	0.28	5	
	2	S 201 P-C 2 NA	2CDS 281 103 R0024	590884	0.28	5	
	3	S 201 P-C 3 NA	2CDS 281 103 R0034	590891	0.28	5	
	4	S 201 P-C 4 NA	2CDS 281 103 R0044	590907	0.28	5	
	6	S 201 P-C 6 NA	2CDS 281 103 R0064	590914	0.28	5	
	8	S 201 P-C 8 NA	2CDS 281 103 R0084	590921	0.28	5	
	10	S 201 P-C 10 NA	2CDS 281 103 R0104	590938	0.28	5	
	13	S 201 P-C 13 NA	2CDS 281 103 R0134	590945	0.28	5	
	16	S 201 P-C 16 NA	2CDS 281 103 R0164	590952	0.28	5	
	20	S 201 P-C 20 NA	2CDS 281 103 R0204	590969	0.28	5	
	25	S 201 P-C 25 NA	2CDS 281 103 R0254	590976	0.28	5	
	32	S 201 P-C 32 NA	2CDS 281 103 R0324	590983	0.28	5	
U _{Вmax} 253 В ~ 72 В ...	40	S 201 P-C 40 NA	2CDS 281 103 R0404	590990	0.28	5	
	50	S 201 P-C 50 NA	2CDS 281 103 R0504	591003	0.28	5	
	63	S 201 P-C 63 NA	2CDS 281 103 R0634	591010	0.28	5	
	3 + NA	0.5	S 203 P-C 0.5 NA	2CDS 283 103 R0984	591027	0.56	1
		1	S 203 P-C 1 NA	2CDS 283 103 R0014	591034	0.56	1
		1.6	S 203 P-C 1.6 NA	2CDS 283 103 R0974	591041	0.56	1
		2	S 203 P-C 2 NA	2CDS 283 103 R0024	591058	0.56	1
3		S 203 P-C 3 NA	2CDS 283 103 R0034	591065	0.56	1	
4		S 203 P-C 4 NA	2CDS 283 103 R0044	591072	0.56	1	
6		S 203 P-C 6 NA	2CDS 283 103 R0064	591089	0.56	1	
8		S 203 P-C 8 NA	2CDS 283 103 R0084	591096	0.56	1	
10		S 203 P-C 10 NA	2CDS 283 103 R0104	591102	0.56	1	
13		S 203 P-C 13 NA	2CDS 283 103 R0134	591119	0.56	1	
16		S 203 P-C 16 NA	2CDS 283 103 R0164	591126	0.56	1	
20		S 203 P-C 20 NA	2CDS 283 103 R0204	591133	0.56	1	
25		S 203 P-C 25 NA	2CDS 283 103 R0254	591140	0.56	1	
32		S 203 P-C 32 NA	2CDS 283 103 R0324	591157	0.56	1	
U _{Вmax} 440 В ~	40	S 203 P-C 40 NA	2CDS 283 103 R0404	591164	0.56	1	
	50	S 203 P-C 50 NA	2CDS 283 103 R0504	591171	0.56	1	
	63	S 203 P-C 63 NA	2CDS 283 103 R0634	591188	0.56	1	

D

2



2CDS 021 100 F0004



2CDS 021 101 F0004



2CDS 021 101 F0004



Модульные автоматические выключатели серии S 200 P с характеристикой срабатывания D

Назначение: защита цепей от перегрузок и коротких замыканий, защита цепей с высокими импульсными токами при включении нагрузки (низковольтные трансформаторы, лампы-разрядники).

Применение: коммерческие и промышленные объекты.

Соответствие стандартам: IEC/EN 60898

$I_{cn} = 25 \text{ kA}$ при $0,5 \text{ A} \leq I_n \leq 25 \text{ A}$

$I_{cn} = 15 \text{ kA}$ for $32 \text{ A} \leq I_n \leq 63 \text{ A}$

Кол-во полюсов	Номинальный ток	Данные для заказа	Код заказа	Bbn 4016779	Масса 1 шт.	Упаковка
	$I_n, \text{ A}$	Тип		EAN	кг	шт.
1	0.5	S 201 P-D 0.5	2CDS 281 001 R0981	591195	0.14	10
	1	S 201 P-D 1	2CDS 281 001 R0011	591201	0.14	10
	1.6	S 201 P-D 1.6	2CDS 281 001 R0971	591218	0.14	10
	2	S 201 P-D 2	2CDS 281 001 R0021	591225	0.14	10
	3	S 201 P-D 3	2CDS 281 001 R0031	591232	0.14	10
	4	S 201 P-D 4	2CDS 281 001 R0041	591249	0.14	10
	6	S 201 P-D 6	2CDS 281 001 R0061	591256	0.14	10
	8	S 201 P-D 8	2CDS 281 001 R0081	591263	0.14	10
	10	S 201 P-D 10	2CDS 281 001 R0101	591270	0.14	10
	13	S 201 P-D 13	2CDS 281 001 R0131	591287	0.14	10
	16	S 201 P-D 16	2CDS 281 001 R0161	591294	0.14	10
	20	S 201 P-D 20	2CDS 281 001 R0201	591300	0.14	10
	25	S 201 P-D 25	2CDS 281 001 R0251	591317	0.14	10
	32	S 201 P-D 32	2CDS 281 001 R0321	591324	0.14	10
	40	S 201 P-D 40	2CDS 281 001 R0401	591331	0.14	10
	50	S 201 P-D 50	2CDS 281 001 R0501	591348	0.14	10
	63	S 201 P-D 63	2CDS 281 001 R0631	591355	0.14	10
2	0.5	S 202 P-D 0.5	2CDS 282 001 R0981	591362	0.28	5
	1	S 202 P-D 1	2CDS 282 001 R0011	591379	0.28	5
	1.6	S 202 P-D 1.6	2CDS 282 001 R0971	591386	0.28	5
	2	S 202 P-D 2	2CDS 282 001 R0021	591393	0.28	5
	3	S 202 P-D 3	2CDS 282 001 R0031	591409	0.28	5
	4	S 202 P-D 4	2CDS 282 001 R0041	591416	0.28	5
	6	S 202 P-D 6	2CDS 282 001 R0061	591423	0.28	5
	8	S 202 P-D 8	2CDS 282 001 R0081	591430	0.28	5
	10	S 202 P-D 10	2CDS 282 001 R0101	591447	0.28	5
	13	S 202 P-D 13	2CDS 282 001 R0131	591454	0.28	5
	16	S 202 P-D 16	2CDS 282 001 R0161	591461	0.28	5
	20	S 202 P-D 20	2CDS 282 001 R0201	591478	0.28	5
	25	S 202 P-D 25	2CDS 282 001 R0251	591485	0.28	5
	32	S 202 P-D 32	2CDS 282 001 R0321	591492	0.28	5
	40	S 202 P-D 40	2CDS 282 001 R0401	591508	0.28	5
	50	S 202 P-D 50	2CDS 282 001 R0501	591515	0.28	5
	63	S 202 P-D 63	2CDS 282 001 R0631	591522	0.28	5
3	0.5	S 203 P-D 0.5	2CDS 283 001 R0981	591539	0.42	1
	1	S 203 P-D 1	2CDS 283 001 R0011	591546	0.42	1
	1.6	S 203 P-D 1.6	2CDS 283 001 R0971	591553	0.42	1
	2	S 203 P-D 2	2CDS 283 001 R0021	591560	0.42	1
	3	S 203 P-D 3	2CDS 283 001 R0031	591577	0.42	1
	4	S 203 P-D 4	2CDS 283 001 R0041	591584	0.42	1
	6	S 203 P-D 6	2CDS 283 001 R0061	591591	0.42	1
	8	S 203 P-D 8	2CDS 283 001 R0081	591607	0.42	1
	10	S 203 P-D 10	2CDS 283 001 R0101	591614	0.42	1
	13	S 203 P-D 13	2CDS 283 001 R0131	591621	0.42	1
	16	S 203 P-D 16	2CDS 283 001 R0161	591638	0.42	1
	20	S 203 P-D 20	2CDS 283 001 R0201	591645	0.42	1
	25	S 203 P-D 25	2CDS 283 001 R0251	591652	0.42	1
	32	S 203 P-D 32	2CDS 283 001 R0321	591669	0.42	1
	40	S 203 P-D 40	2CDS 283 001 R0401	591676	0.42	1
	50	S 203 P-D50	2CDS 283 001 R0501	591683	0.42	1
	63	S 203 P-D63	2CDS 283 001 R0631	591690	0.42	1

U_{Bmax}
253 В ~
72 В ...

U_{Bmax}
440 В ~
125 В ...

U_{Bmax}
440 В ~

④ U_{Bmax} 125 В ... с двумя последовательно соединенными полюсами

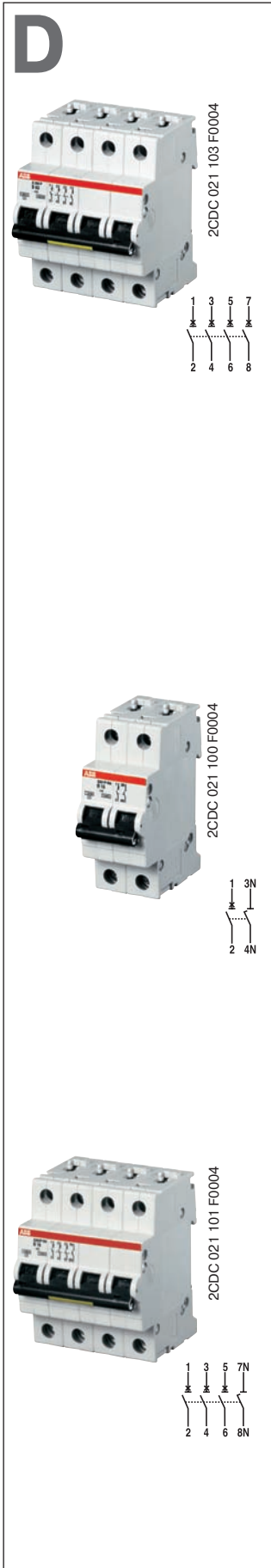

4	0.5	S 204 P-D 0.5	2CDS 284 001 R0981	591706	0.56	1
	1	S 204 P-D 1	2CDS 284 001 R0011	591713	0.56	1
	1.6	S 204 P-D 1.6	2CDS 284 001 R0971	591720	0.56	1
	2	S 204 P-D 2	2CDS 284 001 R0021	591737	0.56	1
	3	S 204 P-D 3	2CDS 284 001 R0031	591744	0.56	1
	4	S 204 P-D 4	2CDS 284 001 R0041	591751	0.56	1
	6	S 204 P-D 6	2CDS 284 001 R0061	591768	0.56	1
	8	S 204 P-D 8	2CDS 284 001 R0081	591775	0.56	1
	10	S 204 P-D 10	2CDS 284 001 R0101	591782	0.56	1
	13	S 204 P-D 13	2CDS 284 001 R0131	591799	0.56	1
	16	S 204 P-D 16	2CDS 284 001 R0161	591805	0.56	1
	20	S 204 P-D 20	2CDS 284 001 R0201	591812	0.56	1
	25	S 204 P-D 25	2CDS 284 001 R0251	591829	0.56	1
	32	S 204 P-D 32	2CDS 284 001 R0321	591836	0.56	1
	40	S 204 P-D 40	2CDS 284 001 R0401	591843	0.56	1
	50	S 204 P-D 50	2CDS 284 001 R0501	591850	0.56	1
	63	S 204 P-D 63	2CDS 284 001 R0631	591867	0.56	1

U_{Вmax}
440 В ~
125 В ...

④ U_{Вmax} 125 В ... с двумя последовательно соединенными полюсами

С разьединением нейтрали (NA)

Кол-во полюсов	Номинальный ток	Данные для заказа	Код заказа	Bbn 4016779	Масса 1 шт.	Упаковка шт.
	I _n , А	Тип		EAN	кг	шт.
1 + NA	0.5	S 201 P-D 0.5 NA	2CDS 281 103 R0981	591874	0.28	5
	1	S 201 P-D 1 NA	2CDS 281 103 R0011	591881	0.28	5
	1.6	S 201 P-D 1.6 NA	2CDS 281 103 R0971	591898	0.28	5
	2	S 201 P-D 2 NA	2CDS 281 103 R0021	591904	0.28	5
	3	S 201 P-D 3 NA	2CDS 281 103 R0031	591911	0.28	5
	4	S 201 P-D 4 NA	2CDS 281 103 R0041	591928	0.28	5
	6	S 201 P-D 6 NA	2CDS 281 103 R0061	591935	0.28	5
	8	S 201 P-D 8 NA	2CDS 281 103 R0081	591942	0.28	5
	10	S 201 P-D 10 NA	2CDS 281 103 R0101	591959	0.28	5
	13	S 201 P-D 13 NA	2CDS 281 103 R0131	591966	0.28	5
	16	S 201 P-D 16 NA	2CDS 281 103 R0161	591973	0.28	5
	20	S 201 P-D 20 NA	2CDS 281 103 R0201	591980	0.28	5
	25	S 201 P-D 25 NA	2CDS 281 103 R0251	591997	0.28	5
32	S 201 P-D 32 NA	2CDS 281 103 R0321	592000	0.28	5	
40	S 201 P-D 40 NA	2CDS 281 103 R0401	592017	0.28	5	
50	S 201 P-D 50 NA	2CDS 281 103 R0501	592024	0.28	5	
63	S 201 P-D 63 NA	2CDS 281 103 R0631	592031	0.28	5	
3 + NA	0.5	S 203 P-D 0.5 NA	2CDS 283 103 R0981	592048	0.56	1
	1	S 203 P-D 1 NA	2CDS 283 103 R0011	592055	0.56	1
	1.6	S 203 P-D 1.6 NA	2CDS 283 103 R0971	592062	0.56	1
	2	S 203 P-D 2 NA	2CDS 283 103 R0021	592079	0.56	1
	3	S 203 P-D 3 NA	2CDS 283 103 R0031	592086	0.56	1
	4	S 203 P-D 4 NA	2CDS 283 103 R0041	592093	0.56	1
	6	S 203 P-D 6 NA	2CDS 283 103 R0061	592109	0.56	1
	8	S 203 P-D 8 NA	2CDS 283 103 R0081	592116	0.56	1
	10	S 203 P-D 10 NA	2CDS 283 103 R0101	592123	0.56	1
	13	S 203 P-D 13 NA	2CDS 283 103 R0131	592130	0.56	1
	16	S 203 P-D 16 NA	2CDS 283 103 R0161	592147	0.56	1
	20	S 203 P-D 20 NA	2CDS 283 103 R0201	592154	0.56	1
	25	S 203 P-D 25 NA	2CDS 283 103 R0251	592161	0.56	1
32	S 203 P-D 32 NA	2CDS 283 103 R0321	592178	0.56	1	
40	S 203 P-D 40 NA	2CDS 283 103 R0401	592185	0.56	1	
50	S 203 P-D 50 NA	2CDS 283 103 R0501	592192	0.56	1	
63	S 203 P-D 63 NA	2CDS 283 103 R0631	592208	0.56	1	

U_{Вmax}
253 В ~
72 В ...

U_{Вmax}
440 В ~

K

2

Модульные автоматические выключатели серии S 200 P с характеристикой срабатывания K

Назначение: защита электродвигателей, трансформаторов и цепей управления от перегрузок и коротких замыканий.

Преимущества: отсутствие нежелательного срабатывания при пиковых значениях рабочего тока до $8 \times I_n$ (в зависимости от типа аппарата). Благодаря высокочувствительному биметаллическому термозащитному элементу, аппарат с характеристикой срабатывания типа K эффективно защищает легко повреждающиеся элементы от сверхтоков, а также обеспечивает наилучшую защиту кабелей и линий электропитания.

Применение: коммерческие и промышленные объекты.

Соответствие стандартам: IEC/EN 60947-2, VDE 0660 раздел 101

$I_{cu} = 25 \text{ кА}$ для $0.5 \text{ A} \leq I_n \leq 25 \text{ A}$; $I_{cu} = 15 \text{ кА}$ для $32 \text{ A} \leq I_n \leq 63 \text{ A}$ (согласно VDE 0660 раздел 101)



Кол-во полюсов	Номинальный ток I_n , A	Данные для заказа Тип	Код заказа	Bbn 4016779	Масса 1 шт. кг	Упаковка шт.
				EAN		
1	0.2	S 201 P-K 0.2	2CDS 281 001 R0087	592215	0.14	10
	0.3	S 201 P-K 0.3	2CDS 281 001 R0117	592222	0.14	10
	0.5	S 201 P-K 0.5	2CDS 281 001 R0157	592239	0.14	10
	0.75	S 201 P-K 0.75	2CDS 281 001 R0187	592246	0.14	10
	1	S 201 P-K 1	2CDS 281 001 R0217	592253	0.14	10
	1.6	S 201 P-K 1.6	2CDS 281 001 R0257	592260	0.14	10
	2	S 201 P-K 2	2CDS 281 001 R0277	592277	0.14	10
	3	S 201 P-K 3	2CDS 281 001 R0317	592284	0.14	10
	4	S 201 P-K 4	2CDS 281 001 R0337	592291	0.14	10
	6	S 201 P-K 6	2CDS 281 001 R0377	592307	0.14	10
	8	S 201 P-K 8	2CDS 281 001 R0407	592314	0.14	10
	10	S 201 P-K 10	2CDS 281 001 R0427	592321	0.14	10
	13	S 201 P-K 13	2CDS 281 001 R0447	592338	0.14	10
	16	S 201 P-K 16	2CDS 281 001 R0467	592345	0.14	10
	20	S 201 P-K 20	2CDS 281 001 R0487	592352	0.14	10
	25	S 201 P-K 25	2CDS 281 001 R0517	592369	0.14	10
	32	S 201 P-K 32	2CDS 281 001 R0537	592376	0.14	10
	40	S 201 P-K 40	2CDS 281 001 R0557	592383	0.14	10
	50	S 201 P-K 50	2CDS 281 001 R0577	592390	0.14	10
63	S 201 P-K 63	2CDS 281 001 R0607	592406	0.14	10	
2	0.2	S 202 P-K 0.2	2CDS 282 001 R0087	592413	0.28	5
	0.3	S 202 P-K 0.3	2CDS 282 001 R0117	592420	0.28	5
	0.5	S 202 P-K 0.5	2CDS 282 001 R0157	592437	0.28	5
	0.75	S 202 P-K 0.75	2CDS 282 001 R0187	592444	0.28	5
	1	S 202 P-K 1	2CDS 282 001 R0217	592451	0.28	5
	1.6	S 202 P-K 1.6	2CDS 282 001 R0257	592468	0.28	5
	2	S 202 P-K 2	2CDS 282 001 R0277	592475	0.28	5
	3	S 202 P-K 3	2CDS 282 001 R0317	592482	0.28	5
	4	S 202 P-K 4	2CDS 282 001 R0337	592499	0.28	5
	6	S 202 P-K 6	2CDS 282 001 R0377	592505	0.28	5
	8	S 202 P-K 8	2CDS 282 001 R0407	592512	0.28	5
	10	S 202 P-K 10	2CDS 282 001 R0427	592529	0.28	5
	13	S 202 P-K 13	2CDS 282 001 R0447	592536	0.28	5
	16	S 202 P-K 16	2CDS 282 001 R0467	592543	0.28	5
	20	S 202 P-K 20	2CDS 282 001 R0487	592550	0.28	5
	25	S 202 P-K 25	2CDS 282 001 R0517	592567	0.28	5
	32	S 202 P-K 32	2CDS 282 001 R0537	592574	0.28	5
	40	S 202 P-K 40	2CDS 282 001 R0557	592581	0.28	5
	50	S 202 P-K 50	2CDS 282 001 R0577	592598	0.28	5
63	S 202 P-K 63	2CDS 282 001 R0607	592604	0.28	5	
3	0.2	S 203 P-K 0.2	2CDS 283 001 R0087	592611	0.42	1
	0.3	S 203 P-K 0.3	2CDS 283 001 R0117	592628	0.42	1
	0.5	S 203 P-K 0.5	2CDS 283 001 R0157	592635	0.42	1
	0.75	S 203 P-K 0.75	2CDS 283 001 R0187	592642	0.42	1
	1	S 203 P-K 1	2CDS 283 001 R0217	592659	0.42	1
	1.6	S 203 P-K 1.6	2CDS 283 001 R0257	592666	0.42	1
	2	S 203 P-K 2	2CDS 283 001 R0277	592673	0.42	1
	3	S 203 P-K 3	2CDS 283 001 R0317	592680	0.42	1
	4	S 203 P-K 4	2CDS 283 001 R0337	592697	0.42	1
	6	S 203 P-K 6	2CDS 283 001 R0377	592703	0.42	1
	8	S 203 P-K 8	2CDS 283 001 R0407	592710	0.42	1
	10	S 203 P-K 10	2CDS 283 001 R0427	592727	0.42	1
	13	S 203 P-K 13	2CDS 283 001 R0447	592734	0.42	1
	16	S 203 P-K 16	2CDS 283 001 R0467	592741	0.42	1
	20	S 203 P-K 20	2CDS 283 001 R0487	592758	0.42	1
	25	S 203 P-K 25	2CDS 283 001 R0517	592765	0.42	1
	32	S 203 P-K 32	2CDS 283 001 R0537	592772	0.42	1
	40	S 203 P-K 40	2CDS 283 001 R0557	592789	0.42	1
	50	S 203 P-K 50	2CDS 283 001 R0577	592796	0.42	1
63	S 203 P-K 63	2CDS 283 001 R0607	592802	0.42	1	

U_{Bmax}
253 В ~
72 В ...

U_{Bmax}
440 В ~
125 В ...

④

U_{Bmax}
440 В ~

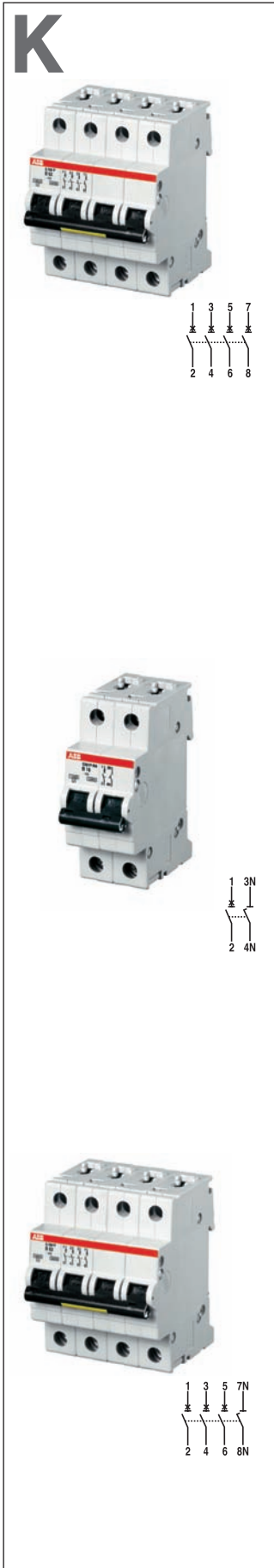

4	0.2	S 204 P-K 0.2	2CDS 284 001 R0087	592819	0.56	1
	0.3	S 204 P-K 0.3	2CDS 284 001 R0117	592826	0.56	1
	0.5	S 204 P-K 0.5	2CDS 284 001 R0157	592833	0.56	1
	0.75	S 204 P-K 0.75	2CDS 284 001 R0187	592840	0.56	1
	1	S 204 P-K 1	2CDS 284 001 R0217	592857	0.56	1
	1.6	S 204 P-K 1.6	2CDS 284 001 R0257	592864	0.56	1
	2	S 204 P-K 2	2CDS 284 001 R0277	592871	0.56	1
	3	S 204 P-K 3	2CDS 284 001 R0317	592888	0.56	1
	4	S 204 P-K 4	2CDS 284 001 R0337	592895	0.56	1
	6	S 204 P-K 6	2CDS 284 001 R0377	592901	0.56	1
	8	S 204 P-K 8	2CDS 284 001 R0407	592918	0.56	1
	10	S 204 P-K 10	2CDS 284 001 R0427	592925	0.56	1
	13	S 204 P-K 13	2CDS 284 001 R0447	592932	0.56	1
	16	S 204 P-K 16	2CDS 284 001 R0467	592949	0.56	1
	20	S 204 P-K 20	2CDS 284 001 R0487	592956	0.56	1
	25	S 204 P-K 25	2CDS 284 001 R0517	592963	0.56	1
	32	S 204 P-K 32	2CDS 284 001 R0537	592970	0.56	1
	40	S 204 P-K 40	2CDS 284 001 R0557	592987	0.56	1
	50	S 204 P-K 50	2CDS 284 001 R0577	592994	0.56	1
	63	S 204 P-K 63	2CDS 284 001 R0607	593007	0.56	1

U_{Вmax}
440 В ~
60 В ...

⊗ V_{Вmax} 125 В ... с 2 полюсами, соединенными последовательно

С разъединением нейтрали (NA)

Кол-во полюсов	Номинальный ток	Данные для заказа	Код заказа	Bbn	Масса	Упаковка
				4016779		
	I _н , А	Тип		EAN	кг	шт.
1 + NA	0.2	S 201 P-K 0.2 NA	2CDS 281 103 R0087	593014	0.28	5
	0.3	S 201 P-K 0.3 NA	2CDS 281 103 R0117	593021	0.28	5
	0.5	S 201 P-K 0.5 NA	2CDS 281 103 R0157	593038	0.28	5
	0.75	S 201 P-K 0.75 NA	2CDS 281 103 R0187	593045	0.28	5
	1	S 201 P-K 1 NA	2CDS 281 103 R0217	593052	0.28	5
	1.6	S 201 P-K 1.6 NA	2CDS 281 103 R0257	593069	0.28	5
	2	S 201 P-K 2 NA	2CDS 281 103 R0277	593076	0.28	5
	3	S 201 P-K 3 NA	2CDS 281 103 R0317	593083	0.28	5
	4	S 201 P-K 4 NA	2CDS 281 103 R0337	593090	0.28	5
	6	S 201 P-K 6 NA	2CDS 281 103 R0377	593106	0.28	5
	8	S 201 P-K 8 NA	2CDS 281 103 R0407	593113	0.28	5
	10	S 201 P-K 10 NA	2CDS 281 103 R0427	593120	0.28	5
	13	S 201 P-K 13 NA	2CDS 281 103 R0447	593137	0.28	5
	16	S 201 P-K 16 NA	2CDS 281 103 R0467	593144	0.28	5
20	S 201 P-K 20 NA	2CDS 281 103 R0487	593151	0.28	5	
25	S 201 P-K 25 NA	2CDS 281 103 R0517	593168	0.28	5	
32	S 201 P-K 32 NA	2CDS 281 103 R0537	593175	0.28	5	
40	S 201 P-K 40 NA	2CDS 281 103 R0557	593182	0.28	5	
50	S 201 P-K 50 NA	2CDS 281 103 R0577	593199	0.28	5	
63	S 201 P-K 63 NA	2CDS 281 103 R0607	593205	0.28	5	
3 + NA	0.2	S 203 P-K 0.2 NA	2CDS 283 103 R0087	593212	0.56	2
	0.3	S 203 P-K 0.3 NA	2CDS 283 103 R0117	593229	0.56	2
	0.5	S 203 P-K 0.5 NA	2CDS 283 103 R0157	593236	0.56	2
	0.75	S 203 P-K 0.75 NA	2CDS 283 103 R0187	593243	0.56	2
	1	S 203 P-K 1 NA	2CDS 283 103 R0217	593250	0.56	2
	1.6	S 203 P-K 1.6 NA	2CDS 283 103 R0257	593267	0.56	2
	2	S 203 P-K 2 NA	2CDS 283 103 R0277	593274	0.56	2
	3	S 203 P-K 3 NA	2CDS 283 103 R0317	593281	0.56	2
	4	S 203 P-K 4 NA	2CDS 283 103 R0337	593298	0.56	2
	6	S 203 P-K 6 NA	2CDS 283 103 R0377	593304	0.56	2
	8	S 203 P-K 8 NA	2CDS 283 103 R0407	593311	0.56	2
	10	S 203 P-K 10 NA	2CDS 283 103 R0427	593328	0.56	2
	13	S 203 P-K 13 NA	2CDS 283 103 R0447	593335	0.56	2
	16	S 203 P-K 16 NA	2CDS 283 103 R0467	593342	0.56	2
20	S 203 P-K 20 NA	2CDS 283 103 R0487	593359	0.56	2	
25	S 203 P-K 25 NA	2CDS 283 103 R0517	593366	0.56	2	
32	S 203 P-K 32 NA	2CDS 283 103 R0537	593373	0.56	2	
40	S 203 P-K 40 NA	2CDS 283 103 R0557	593380	0.56	2	
50	S 203 P-K 50 NA	2CDS 283 103 R0577	593397	0.56	2	
63	S 203 P-K 63 NA	2CDS 283 103 R0607	593403	0.56	2	

U_{Вmax}
253 В ~
72 В ...

U_{Вmax}
440 В ~

Z

2

Модульные автоматические выключатели серии S 200 P с характеристикой срабатывания Z

Назначение: защита цепей управления от коротких замыканий и небольших продолжительных перегрузок.

Применение: коммерческие и промышленные объекты.

Соответствие стандартам: IEC/EN 60947-2, VDE 0660 раздел 101

I_{cu} = 25 кА для 0.5 A ≤ I_n ≤ 25 A; I_{cu} = 15 кА для 32 A ≤ I_n ≤ 63 A (согласно VDE 0660 раздел 101)

Кол-во полюсов	Номинальный ток I_n , A	Данные для заказа Тип	Код заказа	Bbn 4016779	Масса 1 шт. кг	Упаковка шт.
				EAN		
1	0.5	S 201 P-Z 0.5	2CDS 281 001 R0158	593410	0.14	10
	1	S 201 P-Z 1	2CDS 281 001 R0218	593427	0.14	10
	1.6	S 201 P-Z 1.6	2CDS 281 001 R0258	593434	0.14	10
	2	S 201 P-Z 2	2CDS 281 001 R0278	593441	0.14	10
	3	S 201 P-Z 3	2CDS 281 001 R0318	593458	0.14	10
	4	S 201 P-Z 4	2CDS 281 001 R0338	593465	0.14	10
	6	S 201 P-Z 6	2CDS 281 001 R0378	593472	0.14	10
	8	S 201 P-Z 8	2CDS 281 001 R0408	593489	0.14	10
	10	S 201 P-Z 10	2CDS 281 001 R0428	593496	0.14	10
	16	S 201 P-Z 16	2CDS 281 001 R0468	593502	0.14	10
	20	S 201 P-Z 20	2CDS 281 001 R0488	593519	0.14	10
	25	S 201 P-Z 25	2CDS 281 001 R0518	593526	0.14	10
	32	S 201 P-Z 32	2CDS 281 001 R0538	593533	0.14	10
	40	S 201 P-Z 40	2CDS 281 001 R0558	593540	0.14	10
	50	S 201 P-Z 50	2CDS 281 001 R0578	593557	0.14	10
	63	S 201 P-Z 63	2CDS 281 001 R0608	593564	0.14	10
2	0.5	S 202 P-Z 0.5	2CDS 282 001 R0158	593571	0.28	5
	1	S 202 P-Z 1	2CDS 282 001 R0218	593588	0.28	5
	1.6	S 202 P-Z 1.6	2CDS 282 001 R0258	593595	0.28	5
	2	S 202 P-Z 2	2CDS 282 001 R0278	593601	0.28	5
	3	S 202 P-Z 3	2CDS 282 001 R0318	593618	0.28	5
	4	S 202 P-Z 4	2CDS 282 001 R0338	593625	0.28	5
	6	S 202 P-Z 6	2CDS 282 001 R0378	593632	0.28	5
	8	S 202 P-Z 8	2CDS 282 001 R0408	593649	0.28	5
	10	S 202 P-Z 10	2CDS 282 001 R0428	593656	0.28	5
	16	S 202 P-Z 16	2CDS 282 001 R0468	593663	0.28	5
	20	S 202 P-Z 20	2CDS 282 001 R0488	593670	0.28	5
	25	S 202 P-Z 25	2CDS 282 001 R0518	593687	0.28	5
	32	S 202 P-Z 32	2CDS 282 001 R0538	593694	0.28	5
	40	S 202 P-Z 40	2CDS 282 001 R0558	593700	0.28	5
	50	S 202 P-Z 50	2CDS 282 001 R0578	593717	0.28	5
	63	S 202 P-Z 63	2CDS 282 001 R0608	593724	0.28	5
3	0.5	S 203 P-Z 0.5	2CDS 283 001 R0158	593731	0.42	1
	1	S 203 P-Z 1	2CDS 283 001 R0218	593748	0.42	1
	1.6	S 203 P-Z 1.6	2CDS 283 001 R0258	593755	0.42	1
	2	S 203 P-Z 2	2CDS 283 001 R0278	593762	0.42	1
	3	S 203 P-Z 3	2CDS 283 001 R0318	593779	0.42	1
	4	S 203 P-Z 4	2CDS 283 001 R0338	593786	0.42	1
	6	S 203 P-Z 6	2CDS 283 001 R0378	593793	0.42	1
	8	S 203 P-Z 8	2CDS 283 001 R0408	593809	0.42	1
	10	S 203 P-Z 10	2CDS 283 001 R0428	593816	0.42	1
	16	S 203 P-Z 16	2CDS 283 001 R0468	593823	0.42	1
	20	S 203 P-Z 20	2CDS 283 001 R0488	593830	0.42	1
	25	S 203 P-Z 25	2CDS 283 001 R0518	593847	0.42	1
	32	S 203 P-Z 32	2CDS 283 001 R0538	593854	0.42	1
	40	S 203 P-Z 40	2CDS 283 001 R0558	593861	0.42	1
	50	S 203 P-Z 50	2CDS 283 001 R0578	593878	0.42	1
	63	S 203 P-Z 63	2CDS 283 001 R0608	593885	0.42	1

U_{Bmax}
253 В ~
72 В ...

U_{Bmax}
440 В ~
125 В ...

U_{Bmax}
440 В ~



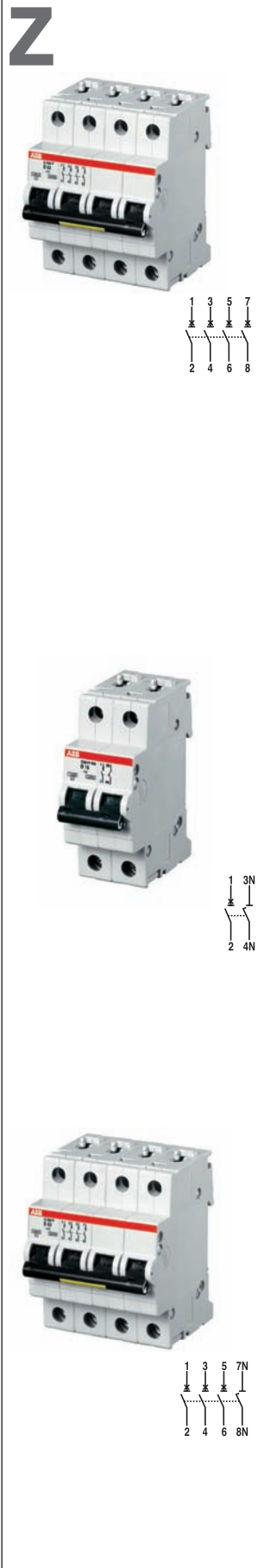

4	0.5	S 204 P-Z 0.5	2CDS 284 001 R0158	593892	0.56	1
	1	S 204 P-Z 1	2CDS 284 001 R0218	593908	0.56	1
	1.6	S 204 P-Z 1.6	2CDS 284 001 R0258	593915	0.56	1
	2	S 204 P-Z 2	2CDS 284 001 R0278	593922	0.56	1
	3	S 204 P-Z 3	2CDS 284 001 R0318	593939	0.56	1
	4	S 204 P-Z 4	2CDS 284 001 R0338	593946	0.56	1
	6	S 204 P-Z 6	2CDS 284 001 R0378	593953	0.56	1
	8	S 204 P-Z 8	2CDS 284 001 R0408	593960	0.56	1
	10	S 204 P-Z 10	2CDS 284 001 R0428	593977	0.56	1
	16	S 204 P-Z 16	2CDS 284 001 R0468	593984	0.56	1
	20	S 204 P-Z 20	2CDS 284 001 R0488	593991	0.56	1
	25	S 204 P-Z 25	2CDS 284 001 R0518	594004	0.56	1
	32	S 204 P-Z 32	2CDS 284 001 R0538	594011	0.56	1
	40	S 204 P-Z 40	2CDS 284 001 R0558	594028	0.56	1
	50	S 204 P-Z 50	2CDS 284 001 R0578	594035	0.56	1
	63	S 204 P-Z 63	2CDS 284 001 R0608	594042	0.56	1

U_{Вmax}
440 В ~
125 В ...

④ V_{Вmax} 125 В ... с 2 полюсами, соединенными последовательно

С разьединением нейтрали (NA)

Кол-во полюсов	Номинальный ток I _n , А	Данные для заказа Тип	Код заказа	Bbn 4016779	Масса 1 шт.	Упаковка
				EAN	кг	шт.
1 + NA	0.5	S 201 P-Z 0.5 NA	2CDS 281 103 R0158	594059	0.28	5
	1	S 201 P-Z 1 NA	2CDS 281 103 R0218	594066	0.28	5
	1.6	S 201 P-Z 1.6 NA	2CDS 281 103 R0258	594073	0.28	5
	2	S 201 P-Z 2 NA	2CDS 281 103 R0278	594080	0.28	5
	3	S 201 P-Z 3 NA	2CDS 281 103 R0318	594097	0.28	5
	4	S 201 P-Z 4 NA	2CDS 281 103 R0338	594103	0.28	5
	6	S 201 P-Z 6 NA	2CDS 281 103 R0378	594110	0.28	5
	8	S 201 P-Z 8 NA	2CDS 281 103 R0408	594127	0.28	5
	10	S 201 P-Z 10 NA	2CDS 281 103 R0428	594134	0.28	5
	16	S 201 P-Z 16 NA	2CDS 281 103 R0468	594141	0.28	5
3 + NA	0.5	S 203 P-Z 0.5 NA	2CDS 283 103 R0158	594219	0.56	1
	1	S 203 P-Z 1 NA	2CDS 283 103 R0218	594226	0.56	1
	1.6	S 203 P-Z 1.6 NA	2CDS 283 103 R0258	594233	0.56	1
	2	S 203 P-Z 2 NA	2CDS 283 103 R0278	594240	0.56	1
	3	S 203 P-Z 3 NA	2CDS 283 103 R0318	594257	0.56	1
	4	S 203 P-Z 4 NA	2CDS 283 103 R0338	594264	0.56	1
	6	S 203 P-Z 6 NA	2CDS 283 103 R0378	594271	0.56	1
4 + NA	0.5	S 203 P-Z 0.5 NA	2CDS 283 103 R0158	594219	0.56	1
	1	S 203 P-Z 1 NA	2CDS 283 103 R0218	594226	0.56	1
	1.6	S 203 P-Z 1.6 NA	2CDS 283 103 R0258	594233	0.56	1
	2	S 203 P-Z 2 NA	2CDS 283 103 R0278	594240	0.56	1
	3	S 203 P-Z 3 NA	2CDS 283 103 R0318	594257	0.56	1
	4	S 203 P-Z 4 NA	2CDS 283 103 R0338	594264	0.56	1
	6	S 203 P-Z 6 NA	2CDS 283 103 R0378	594271	0.56	1
	8	S 203 P-Z 8 NA	2CDS 283 103 R0408	594288	0.56	1
	10	S 203 P-Z 10 NA	2CDS 283 103 R0428	594295	0.56	1
	16	S 203 P-Z 16 NA	2CDS 283 103 R0468	594301	0.56	1
U _{Вmax} 253 В ~ 72 В ...	20	S 201 P-Z 20 NA	2CDS 281 103 R0488	594158	0.28	5
	25	S 201 P-Z 25 NA	2CDS 281 103 R0518	594165	0.28	5
	32	S 201 P-Z 32 NA	2CDS 281 103 R0538	594172	0.28	5
	40	S 201 P-Z 40 NA	2CDS 281 103 R0558	594189	0.28	5
	50	S 201 P-Z 50 NA	2CDS 281 103 R0578	594196	0.28	5
	63	S 201 P-Z 63 NA	2CDS 281 103 R0608	594202	0.28	5
	U _{Вmax} 440 В ~	20	S 203 P-Z 20 NA	2CDS 283 103 R0488	594318	0.56
25		S 203 P-Z 25 NA	2CDS 283 103 R0518	594325	0.56	1
32		S 203 P-Z 32 NA	2CDS 283 103 R0538	594332	0.56	1
40		S 203 P-Z 40 NA	2CDS 283 103 R0558	594349	0.56	1
50		S 203 P-Z 50 NA	2CDS 283 103 R0578	594356	0.56	1
63		S 203 P-Z 63 NA	2CDS 283 103 R0608	594363	0.56	1

Существует три серии мощных модульных автоматических выключателей промышленного применения.

Серия S 280 в которую входят аппараты с номинальным током 80 А и 100 А (1 полюс равен 1 модулю), с характеристиками срабатывания В и С и зажимами, позволяющими подключить кабель сечением до 35 мм². В серию входят также аппараты S 280 UC, предназначенные для защиты цепей постоянного тока с высокими напряжениями.

Во всех этих автоматических выключателях не имеется жесткой механической связи между корпусом и внутренними механическими компонентами, из которых состоят три независимых функциональных блока аппарата. Поэтому автоматический выключатель сохраняет работоспособность в случае повреждения корпуса под воздействием высокой температуры. Провода электропитания защищаемой цепи можно подключать как к верхним, так и к нижним зажимам аппаратов (обеспечена реверсивность соединений). Сдвоенные зажимы этих автоматических выключателей позволяют одновременно подключать провода и шины.



Аппараты серии S 290

предназначены для монтажа в электрощитах и приемно – распределительных электрошкафах, рассчитанных на установку модульных устройств с номинальным током до 125 А. Модульная конструкция позволяет устанавливать эти аппараты в ряд со стандартными автоматическими выключателями на 35-мм DIN-рейку (согласно EN 50022). Автоматические выключатели выпускаются

в 1-2-3-4-полюсном исполнении (ширина 1 полюса равна 1,5 стандартного модуля), характеристики срабатывания – С и D, К.

Аппараты серии S 800 обладают высокой отключающей способностью благодаря использованию функции "двойного размыкания". Благодаря малому времени срабатывания, автоматические выключатели S 800 обеспечивают надежную защиту для стандартных

модульных автоматических выключателей, расположенных за ними.



Модульные автоматические выключатели серии S 280, S 290, S 800 и SH 200 L

Содержание

Технические характеристики модульных автоматических выключателей серии S 280 на ток 80 - 100 А	2/40
Информация для заказа модульных автоматических выключателей серии S 280 на ток 80 - 100 А	
Серия S 280-B на 80-100 А	2/41
Серия S 280-C на 80-100 А	2/41
Технические характеристики модульных автоматических выключателей серии S 280 UC	2/42
Информация для заказа модульных автоматических выключателей серии S 280 UC	
Серия S 280-UC B	2/43
Серия S 280-UC K	2/44
Серия S 280-UC Z	2/46
Технические характеристики модульных автоматических выключателей серии S 290	2/48
Информация для заказа модульных автоматических выключателей серии S 290	
Серия S 290-C	2/49
Серия S 290-D и S 290-K	2/50
Технические характеристики модульных автоматических выключателей серии S 800	2/51
Информация для заказа модульных автоматических выключателей серии S 800	
Серия S 800S-B	2/54
Серия S 800S-C	2/55
Серия S 800S-D	2/56
Серия S 800S-K	2/57
Серия S 800S-UCB	2/58
Серия S 800S-UCK	2/59
Серия S 800S-KM	2/60
Серия S 800N-B	2/61
Серия S 800N-C	2/62
Серия S 800N-D	2/63
Серия S 800C-B	2/64
Серия S 800C-C	2/65
Серия S 800C-D	2/66
Серия S 800C-K	2/67
Технические характеристики и информация для заказа модульных автоматических выключателей SH200L серии Compact Home	
Серия SH200L	2/68



ТЕХНИЧЕСКИЕ ХАРАКТЕРИСТИКИ			S 280 80-100 A	
Действующие стандарты			IEC/EN 60898; IEC/EN 60947-2	
Электрические характеристики	Номинальный ток I_n	A	$80 \leq I_n \leq 100$	
	Кол-во полюсов		1P, 2P, 3P, 4P	
	Номинальное напряжение U_e	IEC 1 полюс пер. ток	B	230-240
		IEC 2,3,4 полюса пер. ток	B	230/400-240/415
	Ном. напряжение изоляции U_i		B	500
	Макс. рабочее напряжение $U_b \text{ max.}$	IEC пер. ток	B	254/440
		IEC 1 полюс пост.ток	B	60
		IEC 2,3,4 полюса пост. ток	B	125
	Мин. рабочее напряжение $U_b \text{ min.}$		B	12 В пер. или пост. тока
	Номинальная частота		Гц	50...60
	Номинальная отключающая способность соглас- предельный I_{cp} по IEC/EN 60898		A	6000
	Номинальная отключающая способность предельный I_{cs} согласно IEC/EN 60947-2 1P, 1P+N - 230 В пер. рабочий I_{cs} тока 2P, 3P, 4P - 400 В пер. тока	предельный I_{cs}	кА	6
		рабочий I_{cs}	кА	6
	Номинальное импульсное выдерживаемое напряжение (1,2/50) U_{imp}		кВ	5
Напряжение испытания изоляции (ном. частота, 1 мин.)		кВ	2.5	
Класс ограничения			III	
Характеристики термоманитного расцепителя	B: $3 I_n \leq I_m \leq 5 I_n$		■	
	C: $5 I_n \leq I_m \leq 10 I_n$		■	
Механические характеристики	Рычаг управления		черный, пломбируется в положении ВКЛ.-ОТКЛ.	
	Электрическая износостойкость, п		4000	
	Механическая износостойкость, п		10000	
	Степень защиты	корпус		IP4X
		зажимы		IP2X
	Устойчивость к ударному воздействию		минимум 30 г – 2 удара длительностью 13 мс	
	Устойчивость к вибрации согласно IEC/EN 60068-2-6		5 г - 20 циклов с частотой 5...150...5 Гц при нагрузке 0.8 In	
	Тропическое исполнение согласно IEC/EN 60068-2	влажное тепло	°C/отн. влажность	28 циклов при 55/95...100
		пост. климат. условия перем. климат. условия	°C/отн. влажность	23/83 - 40/93 - 55/20
	°C/отн. влажность		25/95 - 40/95	
Температура настройки термозлемента		°C	30	
Окружающая температура (при среднесуточном значении $\leq +35^\circ\text{C}$)		°C	-25...+55	
Температура хранения		°C	-40...+70	
Монтаж	Тип зажима		винтовой, стойкий к ударному воздействию	
	Сечение кабелей, подключаемых к верхнему/ нижнему зажиму	мм ²	до 35/35	
	Момент затяжки зажимов	Нм	2.5	
	Монтаж		на DIN-рейку EN 60715 (35 мм) посредством системы быстрого крепления	
Подключение			сверху и снизу	
Размеры и масса	1 полюс (В x Г x Ш)	мм	90 x 68 x 17,5	
	1 полюс	г	160	
Вспомогательные элементы	Дополняются	сигнальный контакт/вспомогательный контакт	да	
		дистанционный расцепитель	да	
		расцепитель минимального напряжения	да	

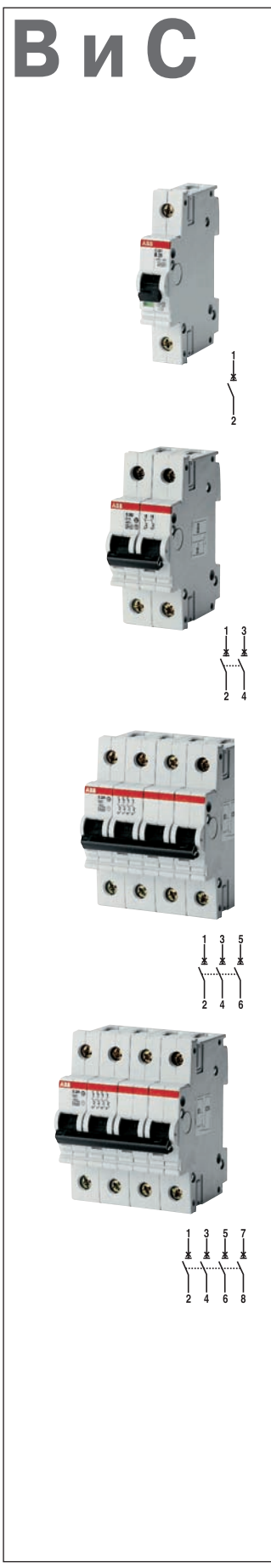

Модульные автоматические выключатели серии S 280 на ток 80 – 100А с характеристикой срабатывания B

Назначение: защита цепей от перегрузок и коротких замыканий, защита протяженных кабелей систем электроснабжения с системами заземления TN и IT.

Применение: коммерческие и промышленные объекты.

Соответствие стандартам: IEC/EN 60898, IEC/EN 60947-2

$I_{сн} = 6 \text{ кА}$

Кол-во полюсов	Номинальный ток $I_n, \text{ А}$	Данные для заказа Тип	Код заказа	Bbn 4016779 EAN	Масса	Упаковка
					1 шт.	шт.
1	80	S281 B80	GHS2810001R0805	499503	0.140	1/6
	100	S281 B100	GHS2810001R0825	499602	0.140	1/6
2	80	S282 B80	GHS2820001R0805	500100	0.275	1/3
	100	S282 B100	GHS2820001R0825	500209	0.275	1/3
3	80	S283 B80	GHS2830001R0805	500704	0.400	1/2
	100	S283 B100	GHS2830001R0825	500803	0.400	1/2
4	80	S284 B80	GHS2840001R0805	518006	0.525	1
	100	S284 B100	GHS2840001R0825	518105	0.525	1

Модульные автоматические выключатели серии S 280 на ток 80 – 100А с характеристикой срабатывания C

Назначение: защита цепей от перегрузок и коротких замыканий, защита резистивных и индуктивных нагрузок с низким импульсным током.

Применение: коммерческие и промышленные объекты.

Соответствие стандартам: IEC/EN 60898, IEC/EN 60947-2

$I_{сн} = 6 \text{ кА}$

Кол-во полюсов	Номинальный ток $I_n, \text{ А}$	Данные для заказа Тип	Код заказа	Bbn 4016779 EAN	Масса	Упаковка
					1 шт.	шт.
1	80	S281 C80	GHS2810001R0804	499305	0.140	1/6
	100	S281 C100	GHS2810001R0824	499404	0.140	1/6
2	80	S282 C80	GHS2820001R0804	499909	0.275	1/3
	100	S282 C100	GHS2820001R0824	500001	0.275	1/3
3	80	S283 C80	GHS2830001R0804	500506	0.400	1/2
	100	S283 C100	GHS2830001R0824	500605	0.400	1/2
4	80	S284 C80	GHS2840001R0804	517801	0.525	1
	100	S284 C100	GHS2840001R0824	517900	0.525	1



ТЕХНИЧЕСКИЕ ХАРАКТЕРИСТИКИ			S 280 UC		
Действующие стандарты			IEC/EN 60947-2, UL1077 [®] , CSA22.2 No.235 [®]		
Электрические характеристики	Номинальный ток I _n	A	0,5 ≤ I _n ≤ 40 50 ≤ I _n ≤ 63		
	Кол-во полюсов		1P, 2P		
	Номинальное напряжение U _e	IEC 1 полюс пост. ток	B	220	
		IEC 2,3,4 полюса пост. ток	B	440	
		UL/CSA пост. ток 1 полюс	B	250	
		UL/CSA пост. ток 2P, 3P, 4P	B	500	
	Ном. напряжение изоляции U _i		B	500	
	Макс. рабочее напряжение U _b max.	IEC пер. ток	B	254/440	
		UL/CSA пер. ток	B	480 Y/277	
		IEC/UL/CSA пост. ток 1 полюс	B	250	
		IEC/UL/CSA пост.ток 2P, 3P, 4P	B	500	
	Мин. рабочее напряжение U _b min.		B	12 В пер. или пост. тока	
	Номинальная частота		Гц	50...60	
	Номинальная отключающая способность	пределный I _{cu}	кА	6	4.5
			согласно IEC/EN 60947-2 1P - 220 В пост. тока 2P, 3P, 4P - 400 В пост. тока	рабочий I _{cs}	кА
Номинальная отключающая способность согласно UL1077, CSA22.2 No.235 1P и 60 В пост. тока; 2P,3P,4P и 125 В пост. тока	IR	кА (среднеквадр.)	10		
Номинальное импульсное выдерживаемое напряжение (1,2/50) U _{imp}		кВ	5		
Напряжение испытания изоляции (ном. частота, 1 мин.)		кВ	2.5		
Класс ограничения			III		
Характеристики термомангнитного расцепителя	B: 3 I _n ≤ I _m ≤ 5 I _n		■	■	
	K: 8 I _n ≤ I _m ≤ 14 I _n		■	■	
	Z: 2 I _n ≤ I _m ≤ 3 I _n		■	■	
Механические характеристики	Рычаг управления		черный, пломбируется в положении ВКЛ.-ОТКЛ.		
	Электрическая износостойкость, п		10000		
	Механическая износостойкость, п		20000		
	Степень защиты	корпус		IP4X	
		зажимы		IP2X	
	Устойчивость к ударному воздействию		минимум 30 г – 2 удара длительностью 13 мс		
	Устойчивость к вибрации согласно IEC/EN 60068-2-6		5 г - 20 циклов с частотой 5...150...5 Гц при нагрузке 0,8 I _n		
	Тропическое исполнение согласно IEC/EN 60068-2	влажное тепло	°C/отн. влажность	28 циклов при 55/95...100	
		пост. климат. условия	°C/отн. влажность	23/83 - 40/93 - 55/20	
		перем. климат. условия	°C/отн. влажность	25/95 - 40/95	
Температура калибровки термозлемента		°C	30 (20 - для характеристик K,Z)		
Окружающая температура (при среднесуточном значении ≤ +35 °C)	IEC	°C	-25...+55		
	UL/CSA	°C	-25...+70		
Температура хранения		°C	-40...+70		
Монтаж	Тип зажима		винтовой, стойкий к ударному воздействию		
	Сечение кабеля для верхних/нижних зажимов	IEC	мм ²	25/25	
		UL/CSA	AWG	18-16	
	Момент затяжки зажимов	IEC	Нм	2	
		UL/CSA	фунт x дюйм	17.5	
	Инструмент			Posidriv N2	
	Монтаж			на DIN-рейку EN 60715 (35 мм) посредством системы быстрого крепления	
Подключение			сверху или снизу в зависимости от положения нагрузки (см. электр. схемы)		
Размеры и масса	1 полюс (В x Г x Ш)	мм	90 x 68 x 17,5		
	1 полюс	г	140		
Вспомогательные элементы	Дополняются	сигнальный контакт/вспомогательный контакт	да		
		дистанционный расцепитель	да		
		расцепитель минимального напряжения	да		

B



Автоматические выключатели серии S 280-UC с характеристикой срабатывания B

Назначение: защита цепей от перегрузок и коротких замыканий, защита людей и протяженных линий в системах с заземлением типа TN и IT, исполнение для цепей постоянного тока с максимальным напряжением 220 В (1-полюсные) и 440 В (2,3,4-полюсные аппараты).

Применение: промышленные объекты.

Соответствие стандартам: IEC/EN 60947-2

$I_{cn} = 6 \text{ кА}$

Кол-во полюсов	Номинальный ток	Данные для заказа	Код заказа	Bbn 4016779	Масса 1 шт.	Упаковка
	I_n, A	Тип		EAN	кг	шт.
1	6	S281-UC B 6	GHS2810164R0065	162302	0.130	10/40
	10	S281-UC B 10	GHS2810164R0105	162401	0.130	10/40
	UBmax	S281-UC B 16	GHS2810164R0165	162500	0.130	10/40
	440 В~	S281-UC B 20	GHS2810164R0205	162609	0.130	10/40
220 В -...	25	S281-UC B 25	GHS2810164R0255	162708	0.130	10/40

2	6	S282-UC B 6	GHS2820164R0065	162807	0.260	5/20
	10	S282-UC B 10	GHS2820164R0105	162906	0.260	5/20
	UBmax	S282-UC B 16	GHS2820164R0165	163002	0.260	5/20
	440 В~	S282-UC B 20	GHS2820164R0205	163101	0.260	5/20
440 В -...	25	S282-UC B 25	GHS2820164R0255	163200	0.260	5/20

K

2



Модульные автоматические выключатели серии S 280 UC с характеристикой срабатывания K

Назначение: защита электродвигателей и цепей управления от перегрузок и коротких замыканий, исполнение для цепей постоянного тока с максимальным напряжением 220 В (1-полюсные) и 440 В (2,3,4-полюсные аппараты).

Преимущества: отсутствие нежелательного срабатывания при пиковых значениях рабочего тока до $8 \times I_n$ (в зависимости от типа аппарата). Благодаря высокочувствительному биметаллическому термoelementу, аппарат с характеристикой срабатывания K эффективно защищает легко повреждающиеся элементы от сверхтоков, а также обеспечивает наилучшую защиту кабелей и линий электропитания.

Применение: промышленные объекты.

Соответствие стандартам: IEC/EN 60947-2, VDE 0660 раздел 101

$I_{cn} = 6 \text{ кА}$

Кол-во полюсов	Номинальный ток $I_n, \text{ A}$	Данные для заказа Тип	Код заказа	Bbn 4016779 EAN	Масса 1 шт. кг	Упаковка шт.
1	0.2	S 281 UC-K 0.2	GHS2810164R0087	634200	0.130	10/40
	0.3	S 281 UC-K 0.3	GHS2810164R0117	634309	0.130	10/40
	0.5	S 281 UC-K 0.5	GHS2810164R0157	634408	0.130	10/40
	0.75	S 281 UC-K 0.75	GHS2810164R0187	635504	0.130	10/40
	1	S 281 UC-K 1	GHS2810164R0217	634606	0.130	10/40
	1.6	S 281 UC-K 1.6	GHS2810164R0257	634705	0.130	10/40
	2	S 281 UC-K 2	GHS2810164R0277	634804	0.130	10/40
	3	S 281 UC-K 3	GHS2810164R0317	634903	0.130	10/40
	4	S 281 UC-K 4	GHS2810164R0337	635009	0.130	10/40
	6	S 281 UC-K 6	GHS2810164R0377	635207	0.130	10/40
	8	S 281 UC-K 8	GHS2810164R0407	635108	0.130	10/40
	10	S 281 UC-K 10	GHS2810164R0427	635306	0.130	10/40
	16	S 281 UC-K 16	GHS2810164R0467	635405	0.130	10/40
	20	S 281 UC-K 20	GHS2810164R0487	635603	0.130	10/40
	25	S 281 UC-K 25	GHS2810164R0517	635702	0.130	10/40
	32	S 281 UC-K 32	GHS2810164R0537	635801	0.130	10/40
	U_{Bmax}	40	S 281 UC-K 40	GHS2810164R0557	635900	0.130
440 В~	50	S 281 UC-K 50	GHS2810164R0577	636006	0.160	10/40
220 В -...	63	S 281 UC-K 63	GHS2810164R0607	636105	0.160	10/40
2	0.2	S 282 UC-K 0.2	GHS2820164R0087	636204	0.260	5/20
	0.3	S 282 UC-K 0.3	GHS2820164R0117	636303	0.260	5/20
	0.5	S 282 UC-K 0.5	GHS2820164R0157	636402	0.260	5/20
	0.75	S 282 UC-K 0.75	GHS2820164R0187	636501	0.260	5/20
	1	S 282 UC-K 1	GHS2820164R0217	636600	0.260	5/20
	1.6	S 282 UC-K 1.6	GHS2820164R0257	636709	0.260	5/20
	2	S 282 UC-K 2	GHS2820164R0277	652808	0.260	5/20
	3	S 282 UC-K 3	GHS2820164R0317	636808	0.260	5/20
	4	S 282 UC-K 4	GHS2820164R0337	636907	0.260	5/20
	6	S 282 UC-K 6	GHS2820164R0377	637003	0.260	5/20
	8	S 282 UC-K 8	GHS2820164R0407	637102	0.260	5/20
	10	S 282 UC-K 10	GHS2820164R0427	637201	0.260	5/20
	16	S 282 UC-K 16	GHS2820164R0467	637300	0.260	5/20
	20	S 282 UC-K 20	GHS2820164R0487	637409	0.260	5/20
	25	S 282 UC-K 25	GHS2820164R0517	637508	0.260	5/20
	32	S 282 UC-K 32	GHS2820164R0537	637607	0.260	5/20
	U_{Bmax}	40	S 282 UC-K 40	GHS2820164R0557	637706	0.260
440 В ~	50	S 282 UC-K 50	GHS2820164R0577	637904	0.320	5/20
440 В -...	63	S 282 UC-K 63	GHS2820164R0607	638000	0.320	5/20

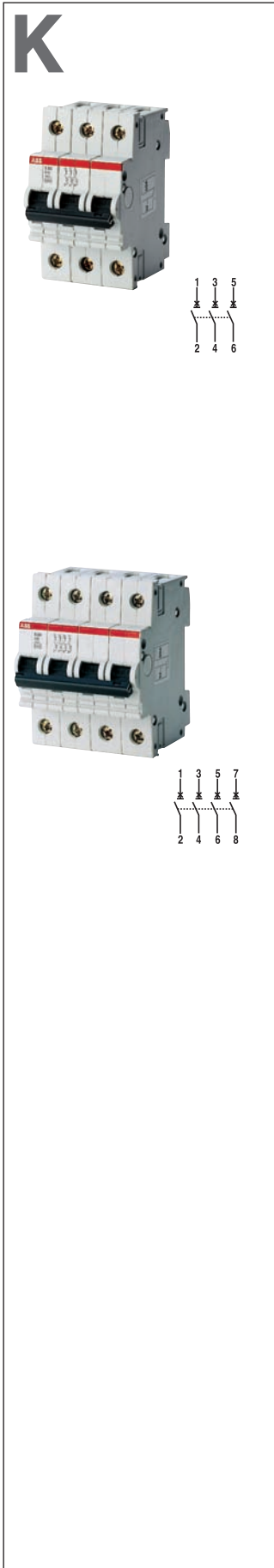

3	0.2	S 283 UC-K 0.2	GHS2830164R0087	738106	0.390	3/12
	0.3	S 283 UC-K 0.3	GHS2830164R0117	738205	0.390	3/12
	0.5	S 283 UC-K 0.5	GHS2830164R0157	738304	0.390	3/12
	0.75	S 283 UC-K 0.75	GHS2830164R0187	738403	0.390	3/12
	1	S 283 UC-K 1	GHS2830164R0217	738502	0.390	3/12
	1.6	S 283 UC-K 1.6	GHS2830164R0257	738601	0.390	3/12
	2	S 283 UC-K 2	GHS2830164R0277	738700	0.390	3/12
	3	S 283 UC-K 3	GHS2830164R0317	738809	0.390	3/12
	4	S 283 UC-K 4	GHS2830164R0337	738908	0.390	3/12
	6	S 283 UC-K 6	GHS2830164R0377	739004	0.390	3/12
	8	S 283 UC-K 8	GHS2830164R0407	739103	0.390	3/12
	10	S 283 UC-K 10	GHS2830164R0427	739202	0.390	3/12
	16	S 283 UC-K 16	GHS2830164R0467	739301	0.390	3/12
	20	S 283 UC-K 20	GHS2830164R0487	739400	0.390	3/12
	25	S 283 UC-K 25	GHS2830164R0517	739509	0.390	3/12
32	S 283 UC-K 32	GHS2830164R0537	739608	0.390	3/12	
_UBmax	40	S 283 UC-K 40	GHS2830164R0557	739707	0.390	3/12
440 В~	50	S 283 UC-K 50	GHS2830164R0577	739806	0.480	3/12
440 В -...	63	S 283 UC-K 63	GHS2830164R0607	739905	0.480	3/12

4	0.2	S 284 UC-K 0.2	GHS2840164R0087	741601	0.520	2
	0.3	S 284 UC-K 0.3	GHS2840164R0117	741700	0.520	2
	0.5	S 284 UC-K 0.5	GHS2840164R0157	741809	0.520	2
	0.75	S 284 UC-K 0.75	GHS2840164R0187	741908	0.520	2
	1	S 284 UC-K 1	GHS2840164R0217	742004	0.520	2
	1.6	S 284 UC-K 1.6	GHS2840164R0257	742103	0.520	2
	2	S 284 UC-K 2	GHS2840164R0277	742202	0.520	2
	3	S 284 UC-K 3	GHS2840164R0317	742301	0.520	2
	4	S 284 UC-K 4	GHS2840164R0337	742400	0.520	2
	6	S 284 UC-K 6	GHS2840164R0377	742509	0.520	2
	8	S 284 UC-K 8	GHS2840164R0407	742608	0.520	2
	10	S 284 UC-K 10	GHS2840164R0427	742707	0.520	2
	16	S 284 UC-K 16	GHS2840164R0467	742806	0.520	2
	20	S 284 UC-K 20	GHS2840164R0487	743001	0.520	2
	25	S 284 UC-K 25	GHS2840164R0517	743100	0.520	2
32	S 284 UC-K 32	GHS2840164R0537	743209	0.520	2	
_UBmax	40	S 284 UC-K 40	GHS2840164R0557	743308	0.520	2
440 В~	50	S 284 UC-K 50	GHS2840164R0577	743407	0.640	2
440 В -...	63	S 284 UC-K 63	GHS2840164R0607	743506	0.640	2

Z

2



Автоматические выключатели серии S 280-UC с характеристикой срабатывания Z

Назначение: защита цепей управления от коротких замыканий и небольших продолжительных перегрузок, исполнение для цепей постоянного тока с максимальным напряжением 220 В (1-полюсные) и 440 В (2,3,4-полюсные аппараты).

Применение: промышленные объекты.

Соответствие стандартам: IEC/EN 60947-2, VDE 0660 раздел 101

$I_{cn} = 6 \text{ кА}$

Кол-во полюсов	Номинальный ток	Данные для заказа	Код заказа	Bbn	Масса 1 шт.	Упаковка
				4016779		
	$I_n, \text{ A}$	Тип		EAN	кг	шт.
1	0.5	S 281 UC-Z 0.5	GHS2810164R0158	638604	0.130	10/40
	1	S 281 UC-Z 1	GHS2810164R0218	638703	0.130	10/40
	1.6	S 281 UC-Z 1.6	GHS2810164R0258	638802	0.130	10/40
	2	S 281 UC-Z 2	GHS2810164R0278	638901	0.130	10/40
	3	S 281 UC-Z 3	GHS2810164R0318	639007	0.130	10/40
	4	S 281 UC-Z 4	GHS2810164R0338	639106	0.130	10/40
	6	S 281 UC-Z 6	GHS2810164R0378	639205	0.130	10/40
	8	S 281 UC-Z 8	GHS2810164R0408	639403	0.130	10/40
	10	S 281 UC-Z 10	GHS2810164R0428	639502	0.130	10/40
	16	S 281 UC-Z 16	GHS2810164R0468	639601	0.130	10/40
	20	S 281 UC-Z 20	GHS2810164R0488	639700	0.130	10/40
	25	S 281 UC-Z 25	GHS2810164R0518	639809	0.130	10/40
	32	S 281 UC-Z 32	GHS2810164R0538	639908	0.130	10/40
	U_{Bmax}	40	S 281 UC-Z 40	GHS2810164R0558	640003	0.130
440 В~	50	S 281 UC-Z 50	GHS2810164R0578	640102	0.160	10/40
220 В - ...	63	S 281 UC-Z 63	GHS2810164R0608	640201	0.160	10/40

2	0.5	S 282 UC-Z 0.5	GHS2820164R0158	640300	0.260	5/20
	1	S 282 UC-Z 1	GHS2820164R0218	640409	0.260	5/20
	1.6	S 282 UC-Z 1.6	GHS2820164R0258	642304	0.260	5/20
	2	S 282 UC-Z 2	GHS2820164R0278	641000	0.260	5/20
	3	S 282 UC-Z 3	GHS2820164R0318	641109	0.260	5/20
	4	S 282 UC-Z 4	GHS2820164R0338	641208	0.260	5/20
	6	S 282 UC-Z 6	GHS2820164R0378	641307	0.260	5/20
	8	S 282 UC-Z 8	GHS2820164R0408	641406	0.260	5/20
	10	S 282 UC-Z 10	GHS2820164R0428	641505	0.260	5/20
	16	S 282 UC-Z 16	GHS2820164R0468	641604	0.260	5/20
	20	S 282 UC-Z 20	GHS2820164R0488	641703	0.260	5/20
	25	S 282 UC-Z 25	GHS2820164R0518	641802	0.260	5/20
	32	S 282 UC-Z 32	GHS2810164R0538	641901	0.260	5/20
	U_{Bmax}	40	S 282 UC-Z 40	GHS2820164R0558	642007	0.260
440 В~	50	S 282 UC-Z 50	GHS2820164R0578	642106	0.320	5/20
440 В - ...	63	S 282 UC-Z 63	GHS2820164R0608	642205	0.320	5/20

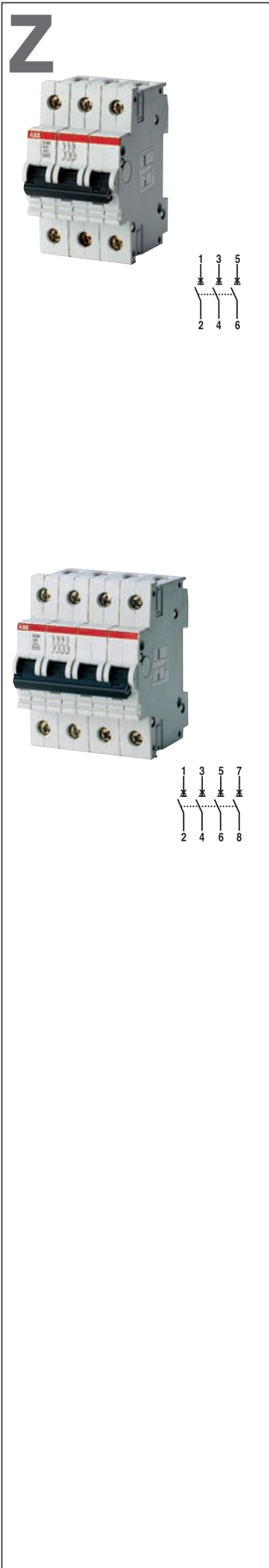

3	0.5	S 283 UC-Z 0.5	GHS2830164R0158	740000	0.390	3/12	
	1	S 283 UC-Z 1	GHS2830164R0218	740109	0.390	3/12	
	1.6	S 283 UC-Z 1.6	GHS2830164R0258	740208	0.390	3/12	
	2	S 283 UC-Z 2	GHS2830164R0278	740307	0.390	3/12	
	3	S 283 UC-Z 3	GHS2830164R0318	740406	0.390	3/12	
	4	S 283 UC-Z 4	GHS2830164R0338	740505	0.390	3/12	
	6	S 283 UC-Z 6	GHS2830164R0378	740604	0.390	3/12	
	8	S 283 UC-Z 8	GHS2830164R0408	740703	0.390	3/12	
	10	S 283 UC-Z 10	GHS2830164R0428	740802	0.390	3/12	
	16	S 283 UC-Z 16	GHS2830164R0468	740901	0.390	3/12	
	20	S 283 UC-Z 20	GHS2830164R0488	741007	0.390	3/12	
	25	S 283 UC-Z 25	GHS2830164R0518	741106	0.390	3/12	
	32	S 283 UC-Z 32	GHS2830164R0538	741205	0.390	3/12	
	_UBmax	40	S 283 UC-Z 40	GHS2830164R0558	741304	0.390	3/12
	440 В~	50	S 283 UC-Z 50	GHS2830164R0578	741403	0.480	3/12
440 В -...	63	S 283 UC-Z 63	GHS2830164R0608	741502	0.480	3/12	

4	0.5	S 284 UC-Z 0.5	GHS2840164R0158	743605	0.520	2	
	1	S 284 UC-Z 1	GHS2840164R0218	743704	0.520	2	
	1.6	S 284 UC-Z 1.6	GHS2840164R0258	743803	0.520	2	
	2	S 284 UC-Z 2	GHS2840164R0278	743902	0.520	2	
	3	S 284 UC-Z 3	GHS2840164R0318	744008	0.520	2	
	4	S 284 UC-Z 4	GHS2840164R0338	744107	0.520	2	
	6	S 284 UC-Z 6	GHS2840164R0378	744206	0.520	2	
	8	S 284 UC-Z 8	GHS2840164R0408	744305	0.520	2	
	10	S 284 UC-Z 10	GHS2840164R0428	744404	0.520	2	
	16	S 284 UC-Z 16	GHS2840164R0468	744503	0.520	2	
	20	S 284 UC-Z 20	GHS2840164R0488	744602	0.520	2	
	25	S 284 UC-Z 25	GHS2840164R0518	744701	0.520	2	
	32	S 284 UC-Z 32	GHS2840164R0538	744800	0.520	2	
	_UBmax	40	S 284 UC-Z 40	GHS2840164R0558	744909	0.520	2
	440 В~	50	S 284 UC-Z 50	GHS2840164R0578	745005	0.640	2
440 В -...	63	S 284 UC-Z 63	GHS2840164R0608	745104	0.640	2	



ТЕХНИЧЕСКИЕ ХАРАКТЕРИСТИКИ			S 290
Действующие стандарты			IEC / EN 60898, IEC / EN 60947-2, UL 1077 ④
Номинальный ток I_n		A	$80 \leq I_n \leq 125$
Кол-во полюсов			1P, 2P, 3P, 4P
Номинальное напряжение U_e	IEC 1 полюс, пер. ток	B	230-240
	IEC 2,3,4 полюса, пер. ток	B	230/400-240/415
	UL 1 полюс, пер. ток	B	277
	UL 2,3,4 полюса, пер. ток	B	480 Y/277
Ном. напряжение изоляции U_i		B	500
Макс. рабочее напряжение $U_b \text{ max.}$	IEC пер. ток	B	250/440
	UL 1 полюс, пер. ток	B	480 Y/277
	IEC/UL 1 полюс, пост. ток	B	60
	IEC/UL 2,3,4 полюса пост. ток	B	125
Мин. рабочее напряжение $U_b \text{ min.}$		B	24 В пер. или пост. тока
Номинальная частота		Гц	50...60
Номинальная отключающая способность согласно IEC/EN 60898	предельный I_{cp}	A	10000
Номинальная отключающая способность согласно IEC/EN 60947-2 1P 1P+N - 230 В пер. тока; 2P, 3P, 4P - 400 В пер. тока	предельный I_{cu}	kA	20 (15 - для характеристики D)
	рабочий I_{cs}	kA	10 (8 - для характеристики D)
Номинальная отключающая способность согласно UL1077, CSA22.2 No.235 1P - 277 В пер. тока; 2P,3P,4P - 480 В пер. тока	IR	kA (среднеквадр.)	5
Номинальное импульсное выдерживаемое напряжение (1,2/50) U_{imp}		kB	5
Напряжение испытания изоляции (ном. частота, 1 мин.)		kB	2.5
Класс ограничения			III
Характеристики термомангнитного расцепителя	C: $5 I_n \leq I_m \leq 10 I_n$		■
	D: $10 I_n \leq I_m \leq 20 I_n$		■
Рычаг управления			черный, пломбируется в положении ВКЛ.-ОТКЛ.
Электрическая износостойкость, п			10000
Механическая износостойкость, п			20000
Степень защиты	корпус		IP4X
	зажимы		IP2X
Устойчивость к ударному воздействию			5 г, 2 однонаправл. удара длительностью 11 мс
Устойчивость к вибрации согласно IEC/EN 60068-2-6			5 г - 20 циклов с частотой 5...150...5 Гц при нагрузке 0.8 I_n
Тропическое исполнение согласно IEC/EN 60068-2	влажное тепло	°C/отн. влажность	28 циклов при 55/95...100
	пост. климат. условия	°C/отн. влажность	23/83 - 40/93 - 55/20
	перем. климат. условия	°C/отн. влажность	25/95 - 40/95
Температура калибровки термозлемента		°C	30
Окружающая температура (при среднесуточном значении $\leq +35$ °C)	IEC/UL	°C	-25...+45
Температура хранения		°C	-40...+70
Тип зажима			винтовой, стойкий к ударному воздействию
Сечение кабеля для верхних/нижних зажимов	IEC	мм ²	50/50
	UL	AWG	14-1
Момент затяжки зажимов	IEC	Нм	3.0...3.5
	UL	фунт x дюйм	35
Инструмент			Posidriv N2
Монтаж			на DIN-рейку EN 60715 (35 мм) посредством системы быстрого крепления
Подключение			сверху и снизу
Размеры, 1 полюс (В x Г x Ш)		мм	90 x 70 x 26,25
Масса, 1 полюс		г	258
Дополняются:	сигнальный контакт/вспомогательный контакт		да
	дистанционный расцепитель		да
	расцепитель минимального напряжения		да

④ Дополнительная защита

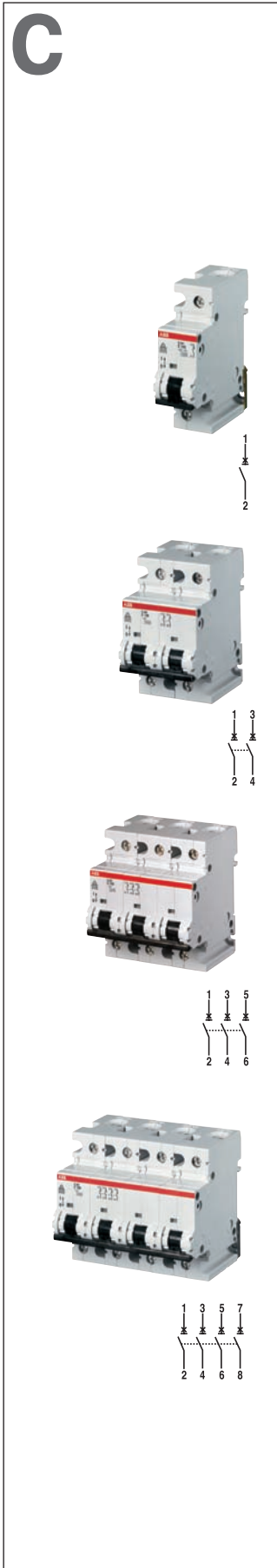

Модульные автоматические выключатели серии S 290 с характеристикой срабатывания C

Назначение: защита цепей с высоким номинальным током от перегрузок и коротких замыканий, защита резистивных и индуктивных нагрузок с низким импульсным током.

Применение: коммерческие и промышленные объекты.

Соответствие стандартам: IEC/EN 60898, IEC/EN 60947-2

$I_{cn} = 10 \text{ кА}$

Кол-во полюсов	Номинальный ток $I_n, \text{ A}$	Данные для заказа Тип	Код заказа	Вбп 4016779 EAN	Масса 1 шт. кг	Упаковка шт.
1	80	S291 C 80	GHS2912001R0804	570541	0.267	1/6
	100	S291 C100	GHS2912001R0824	570572	0.267	1/6
	125	S291 C125	GHS2912001R0844	570602	0.267	1/6
2	80	S292 C 80	GHS2922001R0804	570626	0.534	1/3
	100	S292 C100	GHS2922001R0824	570657	0.534	1/3
	125	S292 C125	GHS2922001R0844	570688	0.534	1/3
3	80	S293 C 80	GHS2932001R0804	570701	0.801	1/2
	100	S293 C100	GHS2932001R0824	570732	0.801	1/2
	125	S293 C125	GHS2932001R0844	570763	0.801	1/2
4	80	S294 C 80	GHS2942001R0804	570787	1.068	1
	100	S294 C100	GHS2942001R0824	570732	1.068	1
	125	S294 C125	GHS2942001R0844	570848	1.068	1

D

2

Модульные автоматические выключатели серии S 290 с характеристикой срабатывания D

Назначение: защита цепей с высоким номинальным током от перегрузок и коротких замыканий, защита цепей с высокими импульсными токами при включении нагрузки (электродвигателей, низковольтных трансформаторов, ламп-разрядников).

Применение: коммерческие и промышленные объекты.

Соответствие стандартам: IEC/EN 60898, IEC/EN 60947-2

$I_{cn} = 10 \text{ кА}$

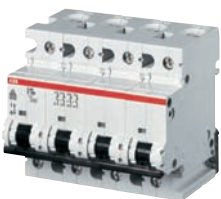

Кол-во полюсов	Номинальный ток I_n , А	Данные для заказа	Код заказа	Bbn 4016779	Масса 1 шт.	Упаковка
		Тип		EAN	кг	шт.
1	80	S291 D 80	GHS2912001R0801	120807	0.267	1/6
	100	S291 D100	GHS2912001R0821	120906	0.267	1/6
2	80	S292 D 80	GHS2922001R0801	121002	0.534	1/3
	100	S292 D100	GHS2922001R0821	121507	0.534	1/3
3	80	S293 D 80	GHS2932001R0801	121705	0.801	1/2
	100	S293 D100	GHS2932001R0821	121804	0.801	1/2
4	80	S294 D 80	GHS2942001R0801	121200	1.068	1
	100	S294 D100	GHS2942001R0821	121309	1.068	1

Модульные автоматические выключатели S290 с характеристикой срабатывания K

Назначение: защита электродвигателей, трансформаторов и цепей управления от перегрузок и коротких замыканий.

Преимущества: отсутствие нежелательного срабатывания при пиковых значениях рабочего тока до $8xI_n$ (в зависимости от типа аппарата). Благодаря высокочувствительному биметаллическому термоземеленту, аппарат с характеристикой срабатывания типа K эффективно защищает легко повреждающиеся элементы от сверхтоков, а также обеспечивают наилучшую защиту кабелей и линий электропитания.

Применение: коммерческие и промышленные объекты

Соответствие стандартам: IEC/EN 60947-2, VDE 0660 Part 101

$I_{cn} = 10 \text{ кА}$

Кол-во полюсов	Номинальный ток I_n , А	Данные для заказа	Код заказа	Bbn 4016779	Масса 1 шт.	Упаковка
		Тип		EAN	кг	шт.
1	80	S291 K 80	GHS2912001R0807	570558	0.267	1/6
	100	S291 K100	GHS2912001R0827	570589	0.267	1/6
2	80	S292 K 80	GHS2922001R0807	570633	0.534	1/3
	100	S292 K100	GHS2922001R0827	570664	0.534	1/3
3	80	S293 K 80	GHS2932001R0807	570718	0.801	1/2
	100	S293 K100	GHS2932001R0827	570749	0.801	1/2
4	80	S294 K 80	GHS2942001R0807	570794	1.068	1
	100	S294 K100	GHS2942001R0827	570824	1.068	1



ТЕХНИЧЕСКИЕ ХАРАКТЕРИСТИКИ		S800S			
		B,C,D	K	KM	UCB, UCK
Характеристики срабатывания					
Макс. номинальный непрерывный ток I_n	[A]	10...125	10...125	20..63	10...125
Количество полюсов		1...4	1...4	3	1...4
Номинальное рабочее напряжение U_e					
(AC) 50/60Hz	[B]	400/690	400/690	400/690	
(DC)/1 полюс	[B]	max.125	max.125	max.125	250
Номинальное напряжение изоляции U_i	[B]	690	690	690	250 ⊙
Ном. импульсное выдерживаемое напряжение $U_{имп}$	[кВ]	8	8	8	8
Номинальная предельная отключающая способность I_{cu} согласно IEC60947-2					
(AC) 50/60 Гц 240/415В	[кА]	50	50	50	-
(AC) 50/60 Гц 254/440В (10...80А)	[кА]	30	30	30	-
(AC) 50/60 Гц 254/440В (100...125А)	[кА]	30	30	30	-
(AC) 50/60 Гц 289/500В (10...63А)	[кА]	15	15	15	-
(AC) 50/60 Гц 289/500В (80А)	[кА]	15	15	15	-
(AC) 50/60 Гц 289/500В (100...125А)	[кА]	10	10	10	-
(AC) 50/60 Гц 400/690В (10...80А)	[кА]	6	6	6	-
(AC) 50/60 Гц 400/690В (100...125А)	[кА]	4.5	4.5	4.5	-
(DC)125В (1-полюс)	[кА]	30	30	-	-
(DC)250В (1-полюс)	[кА]	-	-	-	50
(DC)250В (2-полюса)	[кА]	30	30	-	-
(DC)375В (3-полюса)	[кА]	30	30	30	-
(DC)500В (2-полюса)	[кА]	-	-	-	50
(DC)500В (4-полюса)	[кА]	30	30	-	-
(DC)750В (3-полюса)	[кА]	-	-	-	50
(DC)750В (4-полюса)	[кА]	-	-	-	50
Номинальная отключающая способность I_{cs} согласно EN 60898-1					
(AC) 50/60 Гц 240/415В (до 80А)	[кА]	25	-	-	-
Номинальная рабочая отключающая способность I_{cs} согласно IEC 60947-2					
(AC) 50/60 Гц 240/415В	[кА]	40	40	40	-
(AC) 50/60 Гц 254/440В (10...80А)	[кА]	22.5	22.5	22.5	-
(AC) 50/60 Гц 254/440В (100...125А)	[кА]	15	15	15	-
(AC) 50/60 Гц 289/500В (10...63А)	[кА]	11	11	11	-
(AC) 50/60 Гц 289/500В (80А)	[кА]	8	8	8	-
(AC) 50/60 Гц 289/500В (100...125А)	[кА]	5	5	5	-
(AC) 50/60 Гц 400/690В (10...80А)	[кА]	4	4	4	-
(AC) 50/60 Гц 400/690В (100...125А)	[кА]	3	3	3	-
(DC)125В (1-полюс)	[кА]	30	30	-	-
(DC)250В (1-полюс)	[кА]	-	-	-	50
(DC)250В (2-полюса)	[кА]	30	30	-	-
(DC)375В (3-полюса)	[кА]	30	30	30	-
(DC)500В (2-полюса)	[кА]	-	-	-	50
(DC)500В (4-полюса)	[кА]	30	30	-	-
(DC)750В (3-полюса)	[кА]	-	-	-	50
(DC)750В (4-полюса)	[кА]	-	-	-	50
Номинальная рабочая отключающая способность I_{cs} согласно EN 60898-1					
(AC) 50/60 Гц 240/415В (до 80А)	[кА]	12.5	-	-	-
Номинальная частота	[Гц]	50/60, (16 2/3) ⊕	50/60, (16 2/3) ⊕	50/60	-
Полное время отключения (240/415В,50кА)	[мс]			≤2.5	
Положение для монтажа				произвольное	
Свойства разъединителя согласно IEC 60947-2				есть	
Соответствие стандартам				IEC 60947-2	
		EN 60898-1	-	-	-
Сечение кабеля (медь), 10...32А	[мм²]			1...25 многожильный 1...35 одножильный	
Сечение кабеля (медь), 40...125А	[мм²]			6...50 многожильный 6...70 одножильный	
Момент затяжки зажимов	[Нм]			мин. 3/макс.4	
Напряжение				постоянное и переменное	
Монтаж на DIN-рейку с защелкиванием сверху				EN 60715	
Рабочая температура	[°C]			-25...+60	
Температура хранения	[°C]			-40...+70	
Степень защиты				IP20,IP40 (только лицевая сторона)	
Классификация согласно NF F 16-101, NF F 16-102				I3F2	
Устойчивость к вибрациям				IEC 60068-2-27; IEC 60068-2; EN 61373 Cat. 1/class B	
Дополнительный разъем 6А				есть	
⊕ По запросу					
⊙ Пост. ток/плюс					

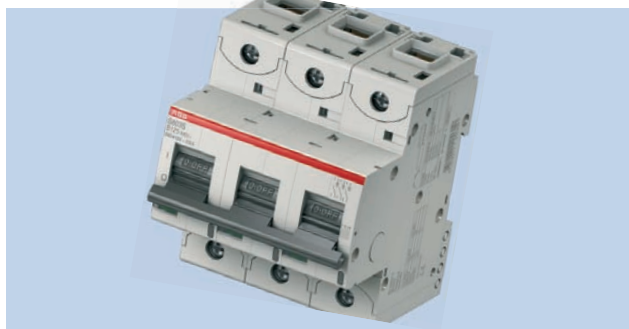

ТЕХНИЧЕСКИЕ ХАРАКТЕРИСТИКИ		S800N
Характеристики срабатывания		B, C, D
Макс. номинальный непрерывный ток I_n	[A]	10...125
Количество полюсов		1...4
Номинальное рабочее напряжение U_e		
50/60Гц	[B]	400/690
Пост.ток/полюс	[B]	max.125
Номинальное напряжение изоляции U_i	[B]	690
Ном. импульсное выдерживаемое напряжение U_{imp}	[кВ]	8
Номинальная предельная отключающая способность I_{cu} согласно IEC60947-2		
(AC) 50/60 Гц 240/415В	[кА]	36
(AC) 50/60 Гц 254/440В (10...80А)	[кА]	20
(AC) 50/60 Гц 254/440В (100...125А)	[кА]	20
(AC) 50/60 Гц 289/500В (10...63А)	[кА]	10
(AC) 50/60 Гц 289/500В (80А)	[кА]	10
(AC) 50/60 Гц 289/500В (100...125А)	[кА]	10
(AC) 50/60 Гц 400/690В (10...80А)	[кА]	4.5
(AC) 50/60 Гц 400/690В (100...125А)	[кА]	4.5
(DC)125В (1-плюс)	[кА]	20
(DC)250В (2-плюс)	[кА]	20
(DC)375В (3-плюс)	[кА]	20
(DC)500В (4-плюс)	[кА]	20
Номинальная отключающая способность I_{cs} согласно EN 60898-1		
50/60 Гц 230/400В (до 80А)	[кА]	20
Номинальная рабочая отключающая способность I_{cs} согласно IEC 60947-2		
(AC) 50/60 Гц 240/415В	[кА]	30
(AC) 50/60 Гц 254/440В (10...80А)	[кА]	15
(AC) 50/60 Гц 254/440В (100...125А)	[кА]	10
(AC) 50/60 Гц 289/500В (10...63А)	[кА]	8
(AC) 50/60 Гц 289/500В (80А)	[кА]	5
(AC) 50/60 Гц 289/500В (100...125А)	[кА]	5
(AC) 50/60 Гц 400/690В (10...80А)	[кА]	3
(AC) 50/60 Гц 400/690В (100...125А)	[кА]	3
(DC)125В (1-плюс)	[кА]	20
(DC)250В (2-плюс)	[кА]	20
(DC)375В (3-плюс)	[кА]	20
(DC)500В (4-плюс)	[кА]	20
Номинальная рабочая отключающая способность I_{cs} согласно EN 60898-1		
(AC) 50/60 Гц 240/415В (до 80А)	[кА]	10
Номинальная частота	[Гц]	50/60
Полное время отключения (240/415В,50кА)	[мс]	≤2.5
Положение для монтажа		произвольное
Свойства разъединителя согласно IEC 60947-2		есть
Соответствие стандартам		IEC 60947-2, EN 60898-1
Сечение кабеля (медь), 10...32А	[мм ²]	1...25 многожильный 1...35 одножильный
Сечение кабеля (медь), 40...125А	[мм ²]	6...50 многожильный 6...70 одножильный
Момент затяжки зажимов	[Нм]	мин. 3/макс.4
Напряжение		постоянное и переменное
Монтаж на DIN-рейку с защелкиванием сверху		EN 60715
Рабочая температура	[°C]	-25...+60
Температура хранения	[°C]	-40...+70
Степень защиты		IP20,IP40 (только лицевая сторона)
Классификация согласно NF F 16-101, NF F 16-102		I3F2
Дополнительный разъем 6А		нет

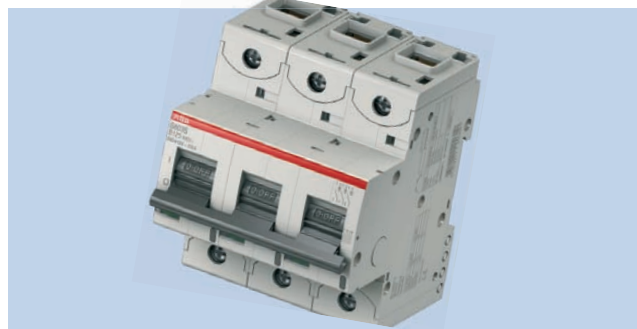

ТЕХНИЧЕСКИЕ ХАРАКТЕРИСТИКИ		S800C
Характеристики срабатывания		B,C,D,K
Макс. номинальный непрерывный ток I_n	[A]	10...125
Количество полюсов		1...4
Номинальное рабочее напряжение U_e		
(AC) 50/60 Гц	[B]	254/440
(DC)/1 полюс	[B]	max.125
Номинальное напряжение изоляции U_i		500
Ном. импульсное выдерживаемое напряжение $U_{имп}$		8
Номинальная предельная отключающая способность I_{cu} согласно IEC60947-2		
(AC) 50/60 Гц 240/415В	[кА]	25
(AC) 50/60 Гц 254/440В (10...80А)	[кА]	15
(DC)125В (1-полюс)	[кА]	10
(DC)250В (2-полюса)	[кА]	10
(DC)375В (3-полюса)	[кА]	10
(DC)500В (4-полюса)	[кА]	10
Номинальная отключающая способность I_{cs} согласно EN 60898-1		
(AC) 50/60 Гц 230/400В (характеристики B,C,D ☉)	[кА]	15
Номинальная рабочая отключающая способность I_{cs} согласно IEC 60947-2		
(AC) 50/60 Гц 240/415В	[кА]	18
(AC) 50/60 Гц 254/440В	[кА]	10
(DC)125В (1-полюс)	[кА]	10
(DC)250В (2-полюса)	[кА]	10
(DC)375В (3-полюса)	[кА]	10
(DC)500В (4-полюса)	[кА]	10
Номинальная рабочая отключающая способность I_{cs} согласно EN 60898-1		
(AC) 50/60 Гц 230/400В (характеристики B,C,D ☉)	[кА]	7,5
Номинальная частота		50/60
Полное время отключения (240/415В,25кА)		≤2,5
Положение для монтажа		произвольное
Свойства разъединителя согласно IEC 60947-2		есть
Соответствие стандартам		IEC 60947-2
Сечение кабеля (медь), 10...32А		[мм ²]
		1...25 многожильный
		1...35 одножильный
Сечение кабеля (медь), 40...125А		[мм ²]
		6...50 многожильный
		6...70 одножильный
Момент затяжки зажимов		[Нм]
		мин. 3/макс.4
Напряжение		постоянное и переменное
Монтаж на DIN-рейку с защелкиванием сверху		EN 60715
Рабочая температура		[-25...+60
Температура хранения		[-40...+70
Степень защиты		IP20,IP40 (только лицевая сторона)
Классификация согласно NF F 16-101, NF F 16-102		I3F2
Дополнительный разъем 6А		нет
☉ (DC) ≤ 100А; S800C-D125 только IEC 60947-2		

B

2



2CCSC413001F0002



2CCSC413002F0002



2CCSC413003F0002



2CCSC413004F0002



Назначение: защита цепей от перегрузок и коротких замыканий в цепях, где требуется высокая отключающая способность; защита протяженных кабелей систем электроснабжения с системами заземления NT и IT; используется в случае необходимости обеспечения селективности с вышестоящим или нижестоящим автоматическим выключателем.

Применение: коммерческие и промышленные объекты.
Соответствие стандартам: IEC/EN 60898, IEC/EN 60947-2
I_{cn}=25kA
I_{cu}=50kA

Номинальный ток I _n , А	Тип	Код заказа	Код EAN	Масса, кг	Упаковка шт.
10	S801S-B10	2CCS861001R0105	200006	0.245	1
13	S801S-B13	2CCS861001R0135	200015	0.245	1
6	S801S-B16	2CCS861001R0165	200022	0.245	1
20	S801S-B20	2CCS861001R0205	200039	0.245	1
25	S801S-B25	2CCS861001R0255	200046	0.245	1
32	S801S-B32	2CCS861001R0325	200053	0.245	1
40	S801S-B40	2CCS861001R0405	200060	0.245	1
50	S801S-B50	2CCS861001R0505	200077	0.245	1
63	S801S-B63	2CCS861001R0635	200084	0.245	1
80	S801S-B80	2CCS861001R0805	200091	0.245	1
100	S801S-B100	2CCS861001R0825	200107	0.245	1
125	S801S-B125	2CCS861001R0845	200114	0.245	1

Номинальный ток I _n , А	Тип	Код заказа	Код EAN	Масса, кг	Упаковка шт.
10	S802S-B10	2CCS862001R0105	200121	0.49	1
13	S802S-B13	2CCS862001R0135	200138	0.49	1
16	S802S-B16	2CCS862001R0165	200145	0.49	1
20	S802S-B20	2CCS862001R0205	200152	0.49	1
25	S802S-B25	2CCS862001R0255	200169	0.49	1
32	S802S-B32	2CCS862001R0325	200176	0.49	1
40	S802S-B40	2CCS862001R0405	200183	0.49	1
50	S802S-B50	2CCS862001R0505	200190	0.49	1
63	S802S-B63	2CCS862001R0635	200206	0.49	1
80	S802S-B80	2CCS862001R0805	200213	0.49	1
100	S802S-B100	2CCS862001R0825	200220	0.49	1
125	S802S-B125	2CCS862001R0845	200237	0.49	1

Номинальный ток I _n , А	Тип	Код заказа	Код EAN	Масса, кг	Упаковка шт.
10	S803S-B10	2CCS863001R0105	200244	0.735	1
13	S803S-B13	2CCS863001R0135	200251	0.735	1
16	S803S-B16	2CCS863001R0165	200268	0.735	1
20	S803S-B20	2CCS863001R0205	200275	0.735	1
25	S803S-B25	2CCS863001R0255	200282	0.735	1
32	S803S-B32	2CCS863001R0325	200299	0.735	1
40	S803S-B40	2CCS863001R0405	200305	0.735	1
50	S803S-B50	2CCS863001R0505	200312	0.735	1
63	S803S-B63	2CCS863001R0635	200329	0.735	1
80	S803S-B80	2CCS863001R0805	200336	0.735	1
100	S803S-B100	2CCS863001R0825	200343	0.735	1
125	S803S-B125	2CCS863001R0845	200350	0.735	1

Номинальный ток I _n , А	Тип	Код заказа	Код EAN	Масса, кг	Упаковка шт.
10	S804S-B10	2CCS864001R0105	200367	0.98	1
13	S804S-B13	2CCS864001R0135	200374	0.98	1
16	S804S-B16	2CCS864001R0165	200381	0.98	1
20	S804S-B20	2CCS864001R0205	200398	0.98	1
25	S804S-B25	2CCS864001R0255	200404	0.98	1
32	S804S-B32	2CCS864001R0325	200411	0.98	1
40	S804S-B40	2CCS864001R0405	200428	0.98	1
50	S804S-B50	2CCS864001R0505	200435	0.98	1
63	S804S-B63	2CCS864001R0635	200442	0.98	1
80	S804S-B80	2CCS864001R0805	200459	0.98	1
100	S804S-B100	2CCS864001R0825	200466	0.98	1
125	S804S-B125	2CCS864001R0845	200473	0.98	1

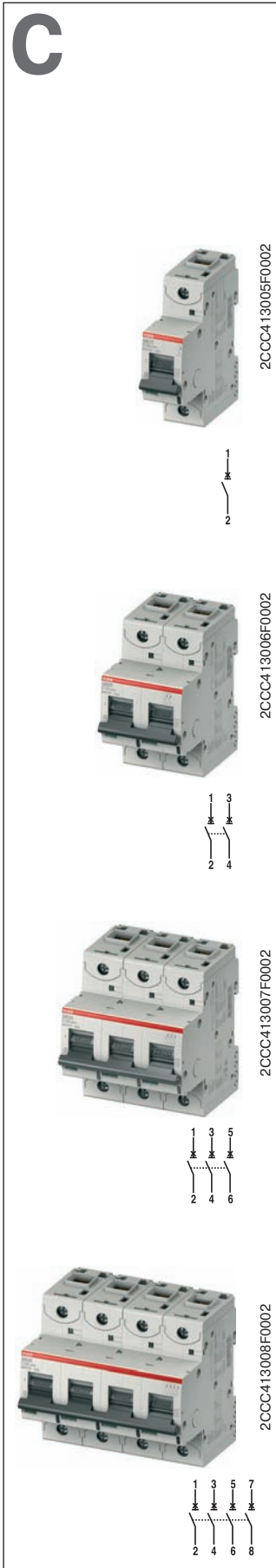

Назначение: защита цепей от перегрузок и коротких замыканий в цепях, где требуется высокая отключающая способность; защита резистивных и индуктивных нагрузок с низким импульсным током; используется в случае необходимости обеспечения селективности с вышестоящим или нижестоящим автоматическим выключателем.

Применение: коммерческие и промышленные объекты.
Соответствие стандартам: IEC/EN 60898, IEC/EN 60947-2
I_{cn}=25kA
I_{cu}=50kA

Номинальный ток I _n , А	Тип	Код заказа	Код EAN	Масса, кг	Упаковка шт.
10	S801S-C10	2CCS861001R0104	200480	0.245	1
13	S801S-C13	2CCS861001R0134	200497	0.245	1
16	S801S-C16	2CCS861001R0164	200503	0.245	1
20	S801S-C20	2CCS861001R0204	200510	0.245	1
25	S801S-C25	2CCS861001R0254	200527	0.245	1
32	S801S-C32	2CCS861001R0324	200534	0.245	1
40	S801S-C40	2CCS861001R0404	200541	0.245	1
50	S801S-C50	2CCS861001R0504	200558	0.245	1
63	S801S-C63	2CCS861001R0634	200565	0.245	1
80	S801S-C80	2CCS861001R0804	200572	0.245	1
100	S801S-C100	2CCS861001R0824	200589	0.245	1
125	S801S-C125	2CCS861001R0844	200596	0.245	1

Номинальный ток I _n , А	Тип	Код заказа	Код EAN	Масса, кг	Упаковка шт.
10	S802S-C10	2CCS862001R0104	200602	0.49	1
13	S802S-C13	2CCS862001R0134	200619	0.49	1
16	S802S-C16	2CCS862001R0164	200626	0.49	1
20	S802S-C20	2CCS862001R0204	200633	0.49	1
25	S802S-C25	2CCS862001R0254	200640	0.49	1
32	S802S-C32	2CCS862001R0324	200657	0.49	1
40	S802S-C40	2CCS862001R0404	200664	0.49	1
50	S802S-C50	2CCS862001R0504	200671	0.49	1
63	S802S-C63	2CCS862001R0634	200688	0.49	1
80	S802S-C80	2CCS862001R0804	200695	0.49	1
100	S802S-C100	2CCS862001R0824	200701	0.49	1
125	S802S-C125	2CCS862001R0844	200718	0.49	1

Номинальный ток I _n , А	Тип	Код заказа	Код EAN	Масса, кг	Упаковка шт.
10	S803S-C10	2CCS863001R0104	200725	0.735	1
13	S803S-C13	2CCS863001R0134	200732	0.735	1
16	S803S-C16	2CCS863001R0164	200749	0.735	1
20	S803S-C20	2CCS863001R0204	200756	0.735	1
25	S803S-C25	2CCS863001R0254	200763	0.735	1
32	S803S-C32	2CCS863001R0324	200770	0.735	1
40	S803S-C40	2CCS863001R0404	200787	0.735	1
50	S803S-C50	2CCS863001R0504	200794	0.735	1
63	S803S-C63	2CCS863001R0634	200800	0.735	1
80	S803S-C80	2CCS863001R0804	200817	0.735	1
100	S803S-C100	2CCS863001R0824	200824	0.735	1
125	S803S-C125	2CCS863001R0844	200831	0.735	1

Номинальный ток I _n , А	Тип	Код заказа	Код EAN	Масса, кг	Упаковка шт.
10	S804S-C10	2CCS864001R0104	200848	0.98	1
13	S804S-C13	2CCS864001R0134	200855	0.98	1
16	S804S-C16	2CCS864001R0164	200862	0.98	1
20	S804S-C20	2CCS864001R0204	200879	0.98	1
25	S804S-C25	2CCS864001R0254	200886	0.98	1
32	S804S-C32	2CCS864001R0324	200893	0.98	1
40	S804S-C40	2CCS864001R0404	200909	0.98	1
50	S804S-C50	2CCS864001R0504	200916	0.98	1
63	S804S-C63	2CCS864001R0634	200923	0.98	1
80	S804S-C80	2CCS864001R0804	200930	0.98	1
100	S804S-C100	2CCS864001R0824	200947	0.98	1
125	S804S-C125	2CCS864001R0844	200954	0.98	1

Информация для заказа автоматов S800S с характеристикой срабатывания D

Модульные автоматические выключатели с винтовыми зажимами

D

2

Назначение: защита цепей от перегрузок и коротких замыканий в цепях, где требуется высокая отключающая способность; защита цепей с высокими импульсными токами при включении нагрузки (низковольтные трансформаторы, электродвигатели, лампы-разрядники); используется в случае необходимости обеспечения селективности с вышестоящим или нижестоящим автоматическим выключателем.

Применение: коммерческие и промышленные объекты.
Соответствие стандартам: IEC/EN 60898, IEC/EN 60947-2

I_{cn}=25kA

I_{cu}=50kA



2CCS413009F0002



2CCS413010F0002



2CCS413011F0002



2CCS413012F0002



Номинальный ток I _n , A	Тип	Код заказа	Код EAN	Масса, кг	Упаковка шт.
10	S801S-D10	2CCS861001R0101	200961	0.245	1
13	S801S-D13	2CCS861001R0131	200978	0.245	1
16	S801S-D16	2CCS861001R0161	200985	0.245	1
20	S801S-D20	2CCS861001R0201	200992	0.245	1
25	S801S-D25	2CCS861001R0251	201005	0.245	1
32	S801S-D32	2CCS861001R0321	201012	0.245	1
40	S801S-D40	2CCS861001R0401	201029	0.245	1
50	S801S-D50	2CCS861001R0501	201036	0.245	1
63	S801S-D63	2CCS861001R0631	201043	0.245	1
80	S801S-D80	2CCS861001R0801	201050	0.245	1
100	S801S-D100	2CCS861001R0821	201067	0.245	1
125	S801S-D125	2CCS861001R0841	201074	0.245	1

Номинальный ток I _n , A	Тип	Код заказа	Код EAN	Масса, кг	Упаковка шт.
10	S802S-D10	2CCS862001R0101	201081	0.49	1
13	S802S-D13	2CCS862001R0131	201098	0.49	1
16	S802S-D16	2CCS862001R0161	201104	0.49	1
20	S802S-D20	2CCS862001R0201	201111	0.49	1
25	S802S-D25	2CCS862001R0251	201128	0.49	1
32	S802S-D32	2CCS862001R0321	201135	0.49	1
40	S802S-D40	2CCS862001R0401	201142	0.49	1
50	S802S-D50	2CCS862001R0501	201159	0.49	1
63	S802S-D63	2CCS862001R0631	201166	0.49	1
80	S802S-D80	2CCS862001R0801	201173	0.49	1
100	S802S-D100	2CCS862001R0821	201180	0.49	1
125	S802S-D125	2CCS862001R0841	201197	0.49	1

Номинальный ток I _n , A	Тип	Код заказа	Код EAN	Масса, кг	Упаковка шт.
10	S803S-D10	2CCS863001R0101	01203	0.735	1
13	S803S-D13	2CCS863001R0131	201210	0.735	1
16	S803S-D16	2CCS863001R0161	201227	0.735	1
20	S803S-D20	2CCS863001R0201	201234	0.735	1
25	S803S-D25	2CCS863001R0251	201241	0.735	1
32	S803S-D32	2CCS863001R0321	201258	0.735	1
40	S803S-D40	2CCS863001R0401	201265	0.735	1
50	S803S-D50	2CCS863001R0501	201272	0.735	1
63	S803S-D63	2CCS863001R0631	201289	0.735	1
80	S803S-D80	2CCS863001R0801	201296	0.735	1
100	S803S-D100	2CCS863001R0821	201302	0.735	1
125	S803S-D125	2CCS863001R0841	201319	0.735	1

Номинальный ток I _n , A	Тип	Код заказа	Код EAN	Масса, кг	Упаковка шт.
10	S804S-D10	2CCS864001R0101	201326	0.98	1
13	S804S-D13	2CCS864001R0131	201333	0.98	1
16	S804S-D16	2CCS864001R0161	201340	0.98	1
20	S804S-D20	2CCS864001R0201	201357	0.98	1
25	S804S-D25	2CCS864001R0251	201364	0.98	1
32	S804S-D32	2CCS864001R0321	201371	0.98	1
40	S804S-D40	2CCS864001R0401	201388	0.98	1
50	S804S-D50	2CCS864001R0501	201395	0.98	1
63	S804S-D63	2CCS864001R0631	201401	0.98	1
80	S804S-D80	2CCS864001R0801	201418	0.98	1
100	S804S-D100	2CCS864001R0821	201425	0.98	1
125	S804S-D125	2CCS864001R0841	201432	0.98	1

К



2CCS413013F0001



2CCS413014F0001



2CCS413015F0001



2CCS413016F0001



Назначение: защита электродвигателей, трансформаторов и цепей управления от перегрузок и коротких замыканий, где требуется высокая отключающая способность.

Преимущества: отсутствие нежелательного срабатывания при пиковых значениях рабочего тока до $10 \times I_n$ (в зависимости от типа аппарата). Благодаря высокочувствительному биметаллическому термoelementу, аппарат с характеристикой К эффективно защищает легко повреждающиеся элементы от сверхтоков, а также обеспечивает наилучшую защиту кабелей и линий электропитания.

Применение: коммерческие и промышленные объекты.

Соответствие стандартам: IEC/EN 60947-2

$I_{cu}=50kA$

Номинальный ток I_n , А	Тип	Код заказа	Код EAN	Масса, кг	Упаковка шт.
10	S801S-K10	2CCS861001R0427	201449	0.245	1
13	S801S-K13	2CCS861001R0447	201456	0.245	1
16	S801S-K16	2CCS861001R0467	201463	0.245	1
20	S801S-K20	2CCS861001R0487	201470	0.245	1
25	S801S-K25	2CCS861001R0517	201487	0.245	1
32	S801S-K32	2CCS861001R0537	201494	0.245	1
40	S801S-K40	2CCS861001R0557	201500	0.245	1
50	S801S-K50	2CCS861001R0577	201517	0.245	1
63	S801S-K63	2CCS861001R0597	201524	0.245	1
80	S801S-K80	2CCS861001R0627	201531	0.245	1
100	S801S-K100	2CCS861001R0637	201548	0.245	1
125	S801S-K125	2CCS861001R0647	201555	0.245	1

Номинальный ток I_n , А	Тип	Код заказа	Код EAN	Масса, кг	Упаковка шт.
10	S802S-K10	2CCS862001R0427	201562	0.49	1
13	S802S-K13	2CCS862001R0447	201579	0.49	1
16	S802S-K16	2CCS862001R0467	201586	0.49	1
20	S802S-K20	2CCS862001R0487	201593	0.49	1
25	S802S-K25	2CCS862001R0517	201609	0.49	1
32	S802S-K32	2CCS862001R0537	201616	0.49	1
40	S802S-K40	2CCS862001R0557	201623	0.49	1
50	S802S-K50	2CCS862001R0577	201630	0.49	1
63	S802S-K63	2CCS862001R0597	201647	0.49	1
80	S802S-K80	2CCS862001R0627	201654	0.49	1
100	S802S-K100	2CCS862001R0637	201661	0.49	1
125	S802S-K125	2CCS862001R0647	201678	0.49	1

Номинальный ток I_n , А	Тип	Код заказа	Код EAN	Масса, кг	Упаковка шт.
10	S803S-K10	2CCS863001R0427	201685	0.735	1
13	S803S-K13	2CCS863001R0447	201692	0.735	1
16	S803S-K16	2CCS863001R0467	201708	0.735	1
20	S803S-K20	2CCS863001R0487	201715	0.735	1
25	S803S-K25	2CCS863001R0517	201722	0.735	1
32	S803S-K32	2CCS863001R0537	201739	0.735	1
40	S803S-K40	2CCS863001R0557	201746	0.735	1
50	S803S-K50	2CCS863001R0577	201753	0.735	1
63	S803S-K63	2CCS863001R0597	201760	0.735	1
80	S803S-K80	2CCS863001R0627	201777	0.735	1
100	S803S-K100	2CCS863001R0637	201784	0.735	1
125	S803S-K125	2CCS863001R0647	201791	0.735	1

Номинальный ток I_n , А	Тип	Код заказа	Код EAN	Масса, кг	Упаковка шт.
10	S804S-K10	2CCS864001R0427	201807	0.98	1
13	S804S-K13	2CCS864001R0447	201814	0.98	1
16	S804S-K16	2CCS864001R0467	201821	0.98	1
20	S804S-K20	2CCS864001R0487	201838	0.98	1
25	S804S-K25	2CCS864001R0517	201845	0.98	1
32	S804S-K32	2CCS864001R0537	201852	0.98	1
40	S804S-K40	2CCS864001R0557	201869	0.98	1
50	S804S-K50	2CCS864001R0577	201876	0.98	1
63	S804S-K63	2CCS864001R0597	201883	0.98	1
80	S804S-K80	2CCS864001R0627	201890	0.98	1
100	S804S-K100	2CCS864001R0637	201906	0.98	1
125	S804S-K125	2CCS864001R0647	201913	0.98	1

В

2



2CCS413001F0002



2CCS413002F0002



2CCS413003F0002



2CCS413004F0002



Назначение: защита цепей от перегрузок и коротких замыканий в цепях, где требуется высокая отключающая способность; защита протяженных кабелей систем электроснабжения с системами заземления TN и IT; используется в случае необходимости обеспечения селективности с вышестоящим или нижестоящим автоматическим выключателем. Данная версия автоматических выключателей предназначена для применения в цепях постоянного тока.

Применение: коммерческие и промышленные объекты.

Соответствие стандартам: IEC/EN 60947-2

I_{cu}=50kA

Номинальный ток I _n , А	Тип	Код заказа	Код EAN	Масса, кг	Упаковка шт.
10	S801S-UCB10	2CCS861001R1105	202842	0.245	1
13	S801S-UCB13	2CCS861001R1135	202859	0.245	1
16	S801S-UCB16	2CCS861001R1165	202866	0.245	1
20	S801S-UCB20	2CCS861001R1205	202873	0.245	1
25	S801S-UCB25	2CCS861001R1255	202880	0.245	1
32	S801S-UCB32	2CCS861001R1325	202897	0.245	1
40	S801S-UCB40	2CCS861001R1405	202903	0.245	1
50	S801S-UCB50	2CCS861001R1505	202910	0.245	1
63	S801S-UCB63	2CCS861001R1635	202927	0.245	1
80	S801S-UCB80	2CCS861001R1805	202934	0.245	1
100	S801S-UCB100	2CCS861001R1825	202941	0.245	1
125	S801S-UCB125	2CCS861001R1845	202958	0.245	1

Номинальный ток I _n , А	Тип	Код заказа	Код EAN	Масса, кг	Упаковка шт.
10	S802S-UCB10	2CCS862001R1105	202965	0.49	1
13	S802S-UCB13	2CCS862001R1135	202972	0.49	1
16	S802S-UCB16	2CCS862001R1165	202989	0.49	1
20	S802S-UCB20	2CCS862001R1205	202996	0.49	1
25	S802S-UCB25	2CCS862001R1255	203009	0.49	1
32	S802S-UCB32	2CCS862001R1325	203016	0.49	1
40	S802S-UCB40	2CCS862001R1405	203023	0.49	1
50	S802S-UCB50	2CCS862001R1505	203030	0.49	1
63	S802S-UCB63	2CCS862001R1635	203047	0.49	1
80	S802S-UCB80	2CCS862001R1805	203054	0.49	1
100	S802S-UCB100	2CCS862001R1825	203061	0.49	1
125	S802S-UCB125	2CCS862001R1845	203078	0.49	1

Номинальный ток I _n , А	Тип	Код заказа	Код EAN	Масса, кг	Упаковка шт.
10	S803S-UCB10	2CCS863001R1105	203085	0.735	1
13	S803S-UCB13	2CCS863001R1135	203092	0.735	1
16	S803S-UCB16	2CCS863001R1165	203108	0.735	1
20	S803S-UCB20	2CCS863001R1205	203115	0.735	1
25	S803S-UCB25	2CCS863001R1255	203122	0.735	1
32	S803S-UCB32	2CCS863001R1325	203139	0.735	1
40	S803S-UCB40	2CCS863001R1405	203146	0.735	1
50	S803S-UCB50	2CCS863001R1505	203153	0.735	1
63	S803S-UCB63	2CCS863001R1635	203160	0.735	1
80	S803S-UCB80	2CCS863001R1805	203177	0.735	1
100	S803S-UCB100	2CCS863001R1825	203184	0.735	1
125	S803S-UCB125	2CCS863001R1845	203191	0.735	1

Номинальный ток I _n , А	Тип	Код заказа	Код EAN	Масса, кг	Упаковка шт.
10	S804S-UCB10	2CCS864001R1105	203207	0.98	1
13	S804S-UCB13	2CCS864001R1135	203214	0.98	1
16	S804S-UCB16	2CCS864001R1165	203221	0.98	1
20	S804S-UCB20	2CCS864001R1205	203238	0.98	1
25	S804S-UCB25	2CCS864001R1255	203245	0.98	1
32	S804S-UCB32	2CCS864001R1325	203252	0.98	1
40	S804S-UCB40	2CCS864001R1405	203269	0.98	1
50	S804S-UCB50	2CCS864001R1505	203276	0.98	1
63	S804S-UCB63	2CCS864001R1635	203283	0.98	1
80	S804S-UCB80	2CCS864001R1805	203290	0.98	1
100	S804S-UCB100	2CCS864001R1825	203306	0.98	1
125	S804S-UCB125	2CCS864001R1845	203313	0.98	1

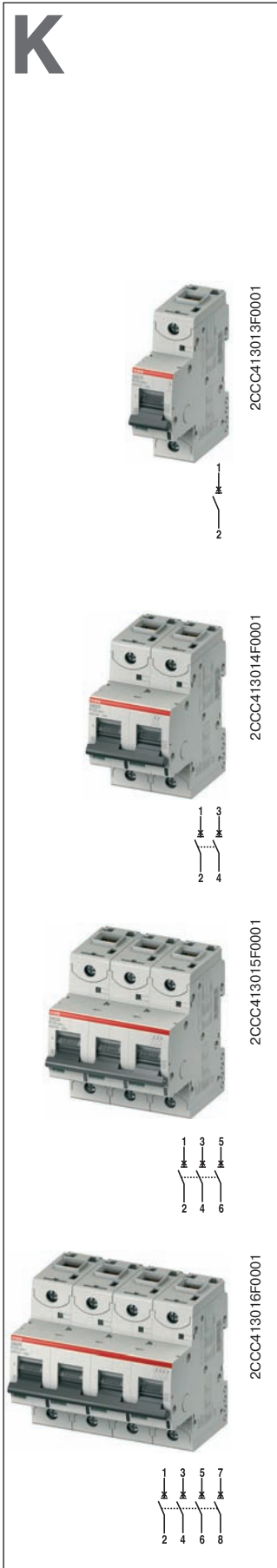

Назначение: защита электродвигателей, трансформаторов и цепей управления от перегрузок и коротких замыканий, где требуется высокая отключающая способность. Данная версия автоматических выключателей предназначена для применения в цепях постоянного тока.

Преимущества: отсутствие нежелательного срабатывания при пиковых значениях рабочего тока до $10 \times I_n$ (в зависимости от типа аппарата). Благодаря высокочувствительному биметаллическому термозлементу, аппарат с характеристикой срабатывания типа К эффективно защищает легко повреждающиеся элементы от сверхтоков, а также обеспечивает наилучшую защиту кабелей и линий электропитания.

Применение: коммерческие и промышленные объекты.

Соответствие стандартам: IEC/EN 60947-2

$I_{cu}=50kA$

Номинальный ток I_n , А	Тип	Код заказа	Код EAN	Масса, кг	Упаковка шт.
10	S801S-UCK10	2CCS861001R1427	203320	0.245	1
13	S801S-UCK13	2CCS861001R1447	203337	0.245	1
16	S801S-UCK16	2CCS861001R1467	203344	0.245	1
20	S801S-UCK20	2CCS861001R1487	203351	0.245	1
25	S801S-UCK25	2CCS861001R1517	203368	0.245	1
32	S801S-UCK32	2CCS861001R1537	203375	0.245	1
40	S801S-UCK40	2CCS861001R1557	203382	0.245	1
50	S801S-UCK50	2CCS861001R1577	203399	0.245	1
63	S801S-UCK63	2CCS861001R1597	203405	0.245	1
80	S801S-UCK80	2CCS861001R1627	203412	0.245	1
100	S801S-UCK100	2CCS861001R1637	203429	0.245	1
125	S801S-UCK125	2CCS861001R1647	203436	0.245	1

Номинальный ток I_n , А	Тип	Код заказа	Код EAN	Масса, кг	Упаковка шт.
10	S802S-UCK10	2CCS862001R1427	203443	0.49	1
13	S802S-UCK13	2CCS862001R1447	203450	0.49	1
16	S802S-UCK16	2CCS862001R1467	203467	0.49	1
20	S802S-UCK20	2CCS862001R1487	203474	0.49	1
25	S802S-UCK25	2CCS862001R1517	203481	0.49	1
32	S802S-UCK32	2CCS862001R1537	203498	0.49	1
40	S802S-UCK40	2CCS862001R1557	203504	0.49	1
50	S802S-UCK50	2CCS862001R1577	203511	0.49	1
63	S802S-UCK63	2CCS862001R1597	203528	0.49	1
80	S802S-UCK80	2CCS862001R1627	203535	0.49	1
100	S802S-UCK100	2CCS862001R1637	203542	0.49	1
125	S802S-UCK125	2CCS862001R1647	203559	0.49	1

Номинальный ток I_n , А	Тип	Код заказа	Код EAN	Масса, кг	Упаковка шт.
10	S803S-UCK10	2CCS863001R1427	203566	0.735	1
13	S803S-UCK13	2CCS863001R1447	203573	0.735	1
16	S803S-UCK16	2CCS863001R1467	203580	0.735	1
20	S803S-UCK20	2CCS863001R1487	203597	0.735	1
25	S803S-UCK25	2CCS863001R1517	203603	0.735	1
32	S803S-UCK32	2CCS863001R1537	203610	0.735	1
40	S803S-UCK40	2CCS863001R1557	203627	0.735	1
50	S803S-UCK50	2CCS863001R1577	203634	0.735	1
63	S803S-UCK63	2CCS863001R1597	203641	0.735	1
80	S803S-UCK80	2CCS863001R1627	203658	0.735	1
100	S803S-UCK100	2CCS863001R1637	203665	0.735	1
125	S803S-UCK125	2CCS863001R1647	203672	0.735	1

Номинальный ток I_n , А	Тип	Код заказа	Код EAN	Масса, кг	Упаковка шт.
10	S804S-UCK10	2CCS864001R1427	203689	0.98	1
13	S804S-UCK13	2CCS864001R1447	203696	0.98	1
16	S804S-UCK16	2CCS864001R1467	203702	0.98	1
20	S804S-UCK20	2CCS864001R1487	203719	0.98	1
25	S804S-UCK25	2CCS864001R1517	203726	0.98	1
32	S804S-UCK32	2CCS864001R1537	203733	0.98	1
40	S804S-UCK40	2CCS864001R1557	203740	0.98	1
50	S804S-UCK50	2CCS864001R1577	203757	0.98	1
63	S804S-UCK63	2CCS864001R1597	203764	0.98	1
80	S804S-UCK80	2CCS864001R1627	203771	0.98	1
100	S804S-UCK100	2CCS864001R1637	203788	0.98	1
125	S804S-UCK125	2CCS864001R1647	203795	0.98	1

KM



Назначение: защита от коротких замыканий в цепях, где требуется высокая отключающая способность; используется в случае необходимости обеспечения селективности с вышестоящим или нижестоящим автоматическим выключателем.

Данная версия автоматического выключателя имеет только электромагнитный расцепитель и предназначена для защиты электродвигателей.

Применение: коммерческие и промышленные объекты.

Соответствие стандартам: IEC/EN 60947/2

I_{cu}=50kA

Номинальный ток A	Тип	Код заказа	Код EAN	Масса 1 шт. кг	Упаковка шт.
20	S803S-KM20	2CCS863001R0486	202194	0.735	1
25	S803S-KM25	2CCS863001R0516	202200	0.735	1
32	S803S-KM32	2CCS863001R0536	202217	0.735	1
40	S803S-KM40	2CCS863001R0556	202224	0.735	1
50	S803S-KM50	2CCS863001R0576	202231	0.735	1
63	S803S-KM63	2CCS863001R0596	202248	0.735	1

**Информация для заказа автоматов S800N
с характеристикой срабатывания В**
Модульные автоматические выключатели
с винтовыми зажимами

B

Назначение: защита цепей от перегрузок и коротких замыканий в цепях, где требуется высокая отключающая способность; защита протяжных кабелей систем электроснабжения с системами заземления TN и IT; используется в случае необходимости обеспечения селективности с вышестоящим или ижестоящим автоматическим выключателем.

Применение: коммерческие и промышленные объекты.
Соответствие стандартам: IEC/EN 60898, IEC/EN 60947-2
I_{cn}=20kA
I_{cu}=36kA

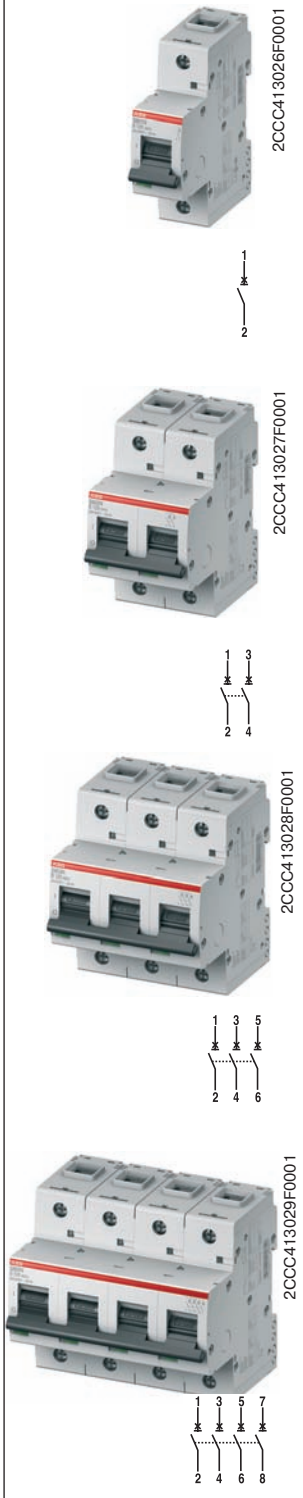

Номинальный ток I _n , A	Тип	Код заказа	Код EAN	Масса, кг	Упаковка шт.
10	S801N-B10	2CCS891001R0105	203801	0.24	1
13	S801N-B13	2CCS891001R0135	203818	0.24	1
16	S801N-B16	2CCS891001R0165	203825	0.24	1
20	S801N-B20	2CCS891001R0205	203832	0.24	1
25	S801N-B25	2CCS891001R0255	203849	0.24	1
32	S801N-B32	2CCS891001R0325	203856	0.24	1
40	S801N-B40	2CCS891001R0405	203863	0.24	1
50	S801N-B50	2CCS891001R0505	203870	0.24	1
63	S801N-B63	2CCS891001R0635	203887	0.24	1
80	S801N-B80	2CCS891001R0805	203894	0.24	1
100	S801N-B100	2CCS891001R0825	203900	0.24	1
125	S801N-B125	2CCS891001R0845	203917	0.24	1

Номинальный ток I _n , A	Тип	Код заказа	Код EAN	Масса, кг	Упаковка шт.
10	S802N-B10	2CCS892001R0105	203924	0.48	1
13	S802N-B13	2CCS892001R0135	203931	0.48	1
16	S802N-B16	2CCS892001R0165	203948	0.48	1
20	S802N-B20	2CCS892001R0205	203955	0.48	1
25	S802N-B25	2CCS892001R0255	203962	0.48	1
32	S802N-B32	2CCS892001R0325	203979	0.48	1
40	S802N-B40	2CCS892001R0405	203986	0.48	1
50	S802N-B50	2CCS892001R0505	203993	0.48	1
63	S802N-B63	2CCS892001R0635	204006	0.48	1
80	S802N-B80	2CCS892001R0805	204013	0.48	1
100	S802N-B100	2CCS892001R0825	204020	0.48	1
125	S802N-B125	2CCS892001R0845	204037	0.48	1

Номинальный ток I _n , A	Тип	Код заказа	Код EAN	Масса, кг	Упаковка шт.
10	S803N-B10	2CCS893001R0105	204044	0.72	1
13	S803N-B13	2CCS893001R0135	204051	0.72	1
16	S803N-B16	2CCS893001R0165	204068	0.72	1
20	S803N-B20	2CCS893001R0205	204075	0.72	1
25	S803N-B25	2CCS893001R0255	204082	0.72	1
32	S803N-B32	2CCS893001R0325	204099	0.72	1
40	S803N-B40	2CCS893001R0405	204105	0.72	1
50	S803N-B50	2CCS893001R0505	204112	0.72	1
63	S803N-B63	2CCS893001R0635	204129	0.72	1
80	S803N-B80	2CCS893001R0805	204136	0.72	1
100	S803N-B100	2CCS893001R0825	204143	0.72	1
125	S803N-B125	2CCS893001R0845	204150	0.72	1

Номинальный ток I _n , A	Тип	Код заказа	Код EAN	Масса, кг	Упаковка шт.
10	S804N-B10	2CCS894001R0105	204167	0.96	1
13	S804N-B13	2CCS894001R0135	204174	0.96	1
16	S804N-B16	2CCS894001R0165	204181	0.96	1
20	S804N-B20	2CCS894001R0205	204198	0.96	1
25	S804N-B25	2CCS894001R0255	204204	0.96	1
32	S804N-B32	2CCS894001R0325	204211	0.96	1
40	S804N-B40	2CCS894001R0405	204228	0.96	1
50	S804N-B50	2CCS894001R0505	204235	0.96	1
63	S804N-B63	2CCS894001R0635	204242	0.96	1
80	S804N-B80	2CCS894001R0805	204259	0.96	1
100	S804N-B100	2CCS894001R0825	204266	0.96	1
125	S804N-B125	2CCS894001R0845	204273	0.96	1

Информация для заказа автоматов S800N с характеристикой срабатывания C Модульные автоматические выключатели с винтовыми зажимами

C

2

Назначение: защита цепей от перегрузок и коротких замыканий в цепях, где требуется высокая отключающая способность; защита резистивных и индуктивных нагрузок с низким импульсным током; используется в случае необходимости обеспечения селективности с вышестоящим или нижестоящим автоматическим выключателем.

Применение: коммерческие и промышленные объекты.
Соответствие стандартам: IEC/EN 60898, IEC/EN 60947-2
I_{cn}=20kA
I_{cu}=36kA



2CCS41303F0001



2CCS413031F0001



2CCS413032F0001

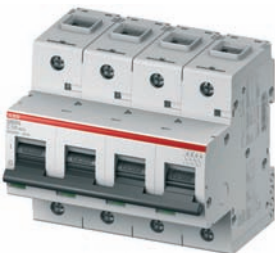

2CCS413033F0001

Номинальный ток I _n , А	Тип	Код заказа	Код EAN	Масса, кг	Упаковка шт.
10	S801N-C10	2CCS891001R0104	204280	0.24	1
13	S801N-C13	2CCS891001R0134	204297	0.24	1
16	S801N-C16	2CCS891001R0164	204303	0.24	1
20	S801N-C20	2CCS891001R0204	204310	0.24	1
25	S801N-C25	2CCS891001R0254	204327	0.24	1
32	S801N-C32	2CCS891001R0324	204334	0.24	1
40	S801N-C40	2CCS891001R0404	204341	0.24	1
50	S801N-C50	2CCS891001R0504	204358	0.24	1
63	S801N-C63	2CCS891001R0634	204365	0.24	1
80	S801N-C80	2CCS891001R0804	204372	0.24	1
100	S801N-C100	2CCS891001R0824	204389	0.24	1
125	S801N-C125	2CCS891001R0844	204396	0.24	1

Номинальный ток I _n , А	Тип	Код заказа	Код EAN	Масса, кг	Упаковка шт.
10	S802N-C10	2CCS892001R0104	204402	0.48	1
13	S802N-C13	2CCS892001R0134	204419	0.48	1
16	S802N-C16	2CCS892001R0164	204426	0.48	1
20	S802N-C20	2CCS892001R0204	204433	0.48	1
25	S802N-C25	2CCS892001R0254	204440	0.48	1
32	S802N-C32	2CCS892001R0324	204457	0.48	1
40	S802N-C40	2CCS892001R0404	204464	0.48	1
50	S802N-C50	2CCS892001R0504	204471	0.48	1
63	S802N-C63	2CCS892001R0634	204488	0.48	1
80	S802N-C80	2CCS892001R0804	204495	0.48	1
100	S802N-C100	2CCS892001R0824	204501	0.48	1
125	S802N-C125	2CCS892001R0844	204518	0.48	1

Номинальный ток I _n , А	Тип	Код заказа	Код EAN	Масса, кг	Упаковка шт.
10	S803N-C10	2CCS893001R0104	204525	0.72	1
13	S803N-C13	2CCS893001R0134	204532	0.72	1
16	S803N-C16	2CCS893001R0164	204549	0.72	1
20	S803N-C20	2CCS893001R0204	204556	0.72	1
25	S803N-C25	2CCS893001R0254	204563	0.72	1
32	S803N-C32	2CCS893001R0324	204570	0.72	1
40	S803N-C40	2CCS893001R0404	204587	0.72	1
50	S803N-C50	2CCS893001R0504	204594	0.72	1
63	S803N-C63	2CCS893001R0634	204600	0.72	1
80	S803N-C80	2CCS893001R0804	204617	0.72	1
100	S803N-C100	2CCS893001R0824	204624	0.72	1
125	S803N-C125	2CCS893001R0844	204631	0.72	1

Номинальный ток I _n , А	Тип	Код заказа	Код EAN	Масса, кг	Упаковка шт.
10	S804N-C10	2CCS894001R0104	204648	0.96	1
13	S804N-C13	2CCS894001R0134	204655	0.96	1
16	S804N-C16	2CCS894001R0164	204662	0.96	1
20	S804N-C20	2CCS894001R0204	204679	0.96	1
25	S804N-C25	2CCS894001R0254	204686	0.96	1
32	S804N-C32	2CCS894001R0324	204693	0.96	1
40	S804N-C40	2CCS894001R0404	204709	0.96	1
50	S804N-C50	2CCS894001R0504	204716	0.96	1
63	S804N-C63	2CCS894001R0634	204723	0.96	1
80	S804N-C80	2CCS894001R0804	204730	0.96	1
100	S804N-C100	2CCS894001R0824	204747	0.96	1
125	S804N-C125	2CCS894001R0844	204754	0.96	1

Информация для заказа автоматов S800N с характеристикой срабатывания D Модульные автоматические выключатели с винтовыми зажимами

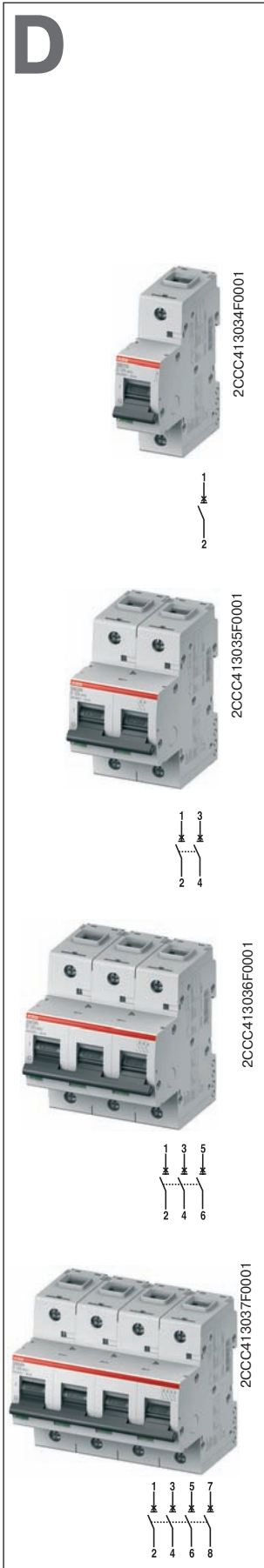

Назначение: защита цепей от перегрузок и коротких замыканий в цепях, где требуется высокая отключающая способность; защита цепей с высокими импульсными токами при включении нагрузки (низковольтные трансформаторы, электродвигатели, лампы-разрядники); используется в случае необходимости обеспечения селективности с вышестоящим или нижестоящим автоматическим выключателем.

Применение: коммерческие и промышленные объекты.
Соответствие стандартам: IEC/EN 60898, IEC/EN 60947-2
I_{cn}=20kA
I_{cu}=36kA

Номинальный ток I _n , A	Тип	Код заказа	Код EAN	Масса, кг	Упаковка шт.
10	S801N-D10	2CCS891001R0101	204761	0.245	1
13	S801N-D13	2CCS891001R0131	204778	0.245	1
16	S801N-D16	2CCS891001R0161	204785	0.245	1
20	S801N-D20	2CCS891001R0201	204792	0.245	1
25	S801N-D25	2CCS891001R0251	204808	0.245	1
32	S801N-D32	2CCS891001R0321	204815	0.245	1
40	S801N-D40	2CCS891001R0401	204822	0.245	1
50	S801N-D50	2CCS891001R0501	204839	0.245	1
63	S801N-D63	2CCS891001R0631	204846	0.245	1
80	S801N-D80	2CCS891001R0801	204853	0.245	1
100	S801N-D100	2CCS891001R0821	204860	0.245	1
125	S801N-D125	2CCS891001R0841	7204877	0.245	1

Номинальный ток I _n , A	Тип	Код заказа	Код EAN	Масса, кг	Упаковка шт.
10	S802N-D10	2CCS892001R0101	204884	0.49	1
13	S802N-D13	2CCS892001R0131	204891	0.49	1
16	S802N-D16	2CCS892001R0161	204907	0.49	1
20	S802N-D20	2CCS892001R0201	204914	0.49	1
25	S802N-D25	2CCS892001R0251	204921	0.49	1
32	S802N-D32	2CCS892001R0321	204938	0.49	1
40	S802N-D40	2CCS892001R0401	204945	0.49	1
50	S802N-D50	2CCS892001R0501	204952	0.49	1
63	S802N-D63	2CCS892001R0631	204969	0.49	1
80	S802N-D80	2CCS892001R0801	204976	0.49	1
100	S802N-D100	2CCS892001R0821	204983	0.49	1
125	S802N-D125	2CCS892001R0841	204990	0.49	1

Номинальный ток I _n , A	Тип	Код заказа	Код EAN	Масса, кг	Упаковка шт.
10	S803N-D10	2CCS893001R0101	205003	0.735	1
13	S803N-D13	2CCS893001R0131	205010	0.735	1
16	S803N-D16	2CCS893001R0161	205027	0.735	1
20	S803N-D20	2CCS893001R0201	205034	0.735	1
25	S803N-D25	2CCS893001R0251	205041	0.735	1
32	S803N-D32	2CCS893001R0321	205058	0.735	1
40	S803N-D40	2CCS893001R0401	205065	0.735	1
50	S803N-D50	2CCS893001R0501	205072	0.735	1
63	S803N-D63	2CCS893001R0631	205089	0.735	1
80	S803N-D80	2CCS893001R0801	205096	0.735	1
100	S803N-D100	2CCS893001R0821	205102	0.735	1
125	S803N-D125	2CCS893001R0841	205119	0.735	1

Номинальный ток I _n , A	Тип	Код заказа	Код EAN	Масса, кг	Упаковка шт.
10	S804N-D10	2CCS894001R0101	205126	0.98	1
13	S804N-D13	2CCS894001R0131	205133	0.98	1
16	S804N-D16	2CCS894001R0161	205140	0.98	1
20	S804N-D20	2CCS894001R0201	205157	0.98	1
25	S804N-D25	2CCS894001R0251	205164	0.98	1
32	S804N-D32	2CCS894001R0321	205171	0.98	1
40	S804N-D40	2CCS894001R0401	205188	0.98	1
50	S804N-D50	2CCS894001R0501	205195	0.98	1
63	S804N-D63	2CCS894001R0631	205201	0.98	1
80	S804N-D80	2CCS894001R0801	205218	0.98	1
100	S804N-D100	2CCS894001R0821	205225	0.98	1
125	S804N-D125	2CCS894001R0841	205232	0.98	1

Информация для заказа автоматов S800C с характеристикой срабатывания B

Модульные автоматические выключатели с винтовыми зажимами

B

2

Назначение: защита цепей от перегрузок и коротких замыканий в цепях, где требуется высокая отключающая способность; защита протяжных кабелей систем электроснабжения с системами заземления TN и IT; используется в случае необходимости обеспечения селективности с вышестоящим или нижестоящим автоматическим выключателем

Применение: коммерческие и промышленные объекты.
Соответствие стандартам: IEC/EN 60898, IEC/EN 60947-2
I_{cn}=15kA
I_{cu}=25kA



2CCS413026F0001



2CCS413027F0001



2CCS413028F0001



2CCS413029F0001



Номинальный ток I _n , А	Тип	Код заказа	Код EAN	Масса, кг	Упаковка шт.
10	S801C-B10	2CCS881001R0105	212087	0.245	1
13	S801C-B13	2CCS881001R0135	212247	0.245	1
16	S801C-B16	2CCS881001R0165	212407	0.245	1
20	S801C-B20	2CCS881001R0205	212568	0.245	1
25	S801C-B25	2CCS881001R0255	212728	0.245	1
32	S801C-B32	2CCS881001R0325	212889	0.245	1
40	S801C-B40	2CCS881001R0405	213046	0.245	1
50	S801C-B50	2CCS881001R0505	213206	0.245	1
63	S801C-B63	2CCS881001R0635	213367	0.245	1
80	S801C-B80	2CCS881001R0805	213527	0.245	1
100	S801C-B100	2CCS881001R0825	213688	0.245	1
125	S801C-B125	2CCS881001R0845	213848	0.245	1

Номинальный ток I _n , А	Тип	Код заказа	Код EAN	Масса, кг	Упаковка шт.
10	S802C-B10	2CCS882001R0105	212094	0.49	1
13	S802C-B13	2CCS882001R0135	212254	0.49	1
16	S802C-B16	2CCS882001R0165	212414	0.49	1
20	S802C-B20	2CCS882001R0205	212575	0.49	1
25	S802C-B25	2CCS882001R0255	212735	0.48	1
32	S802C-B32	2CCS882001R0325	212896	0.49	1
40	S802C-B40	2CCS882001R0405	213053	0.49	1
50	S802C-B50	2CCS882001R0505	213213	0.49	1
63	S802C-B63	2CCS882001R0635	213374	0.49	1
80	S802C-B80	2CCS882001R0805	213534	0.49	1
100	S802C-B100	2CCS882001R0825	213695	0.49	1
125	S802C-B125	2CCS882001R0845	213855	0.49	1

Номинальный ток I _n , А	Тип	Код заказа	Код EAN	Масса, кг	Упаковка шт.
10	S803C-B10	2CCS883001R0105	212100	0.735	1
13	S803C-B13	2CCS883001R0135	212261	0.735	1
16	S803C-B16	2CCS883001R0165	212421	0.735	1
20	S803C-B20	2CCS883001R0205	212582	0.735	1
25	S803C-B25	2CCS883001R0255	212742	0.735	1
32	S803C-B32	2CCS883001R0325	212902	0.735	1
40	S803C-B40	2CCS883001R0405	213060	0.735	1
50	S803C-B50	2CCS883001R0505	213220	0.735	1
63	S803C-B63	2CCS883001R0635	213381	0.735	1
80	S803C-B80	2CCS883001R0805	213541	0.735	1
100	S803C-B100	2CCS883001R0825	213701	0.735	1
125	S803C-B125	2CCS883001R0845	213862	0.735	1

Номинальный ток I _n , А	Тип	Код заказа	Код EAN	Масса, кг	Упаковка шт.
10	S804C-B10	2CCS884001R0105	212117	0.98	1
13	S804C-B13	2CCS884001R0135	212278	0.98	1
16	S804C-B16	2CCS884001R0165	212438	0.98	1
20	S804C-B20	2CCS884001R0205	212599	0.98	1
25	S804C-B25	2CCS884001R0255	212759	0.98	1
32	S804C-B32	2CCS884001R0325	212919	0.98	1
40	S804C-B40	2CCS884001R0405	213077	0.98	1
50	S804C-B50	2CCS884001R0505	213237	0.98	1
63	S804C-B63	2CCS884001R0635	213398	0.98	1
80	S804C-B80	2CCS884001R0805	213558	0.98	1
100	S804C-B100	2CCS884001R0825	213718	0.98	1
125	S804C-B125	2CCS884001R0845	213879	0.98	1

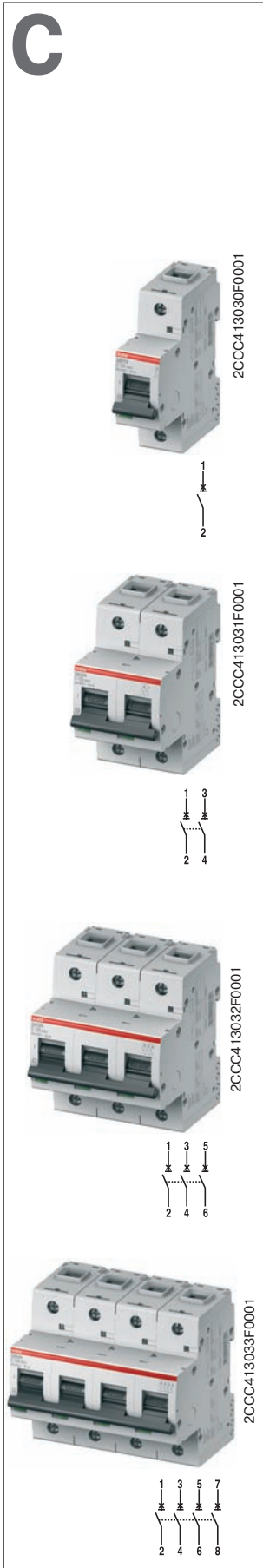

Назначение: защита цепей от перегрузок и коротких замыканий в цепях, где требуется высокая отключающая способность; защита резистивных и индуктивных нагрузок с низким импульсным током; используется в случае необходимости обеспечения селективности с вышестоящим или нижестоящим автоматическим выключателем.

Применение: коммерческие и промышленные объекты.
Соответствие стандартам: IEC/EN 60898, IEC/EN 60947-2
I_{cn}=15kA
I_{cu}=25kA

2

Номинальный ток I _n , А	Тип	Код заказа	Код EAN	Масса, кг	Упаковка шт.
10	S801C-C10	2CCS881001R0104	212124	0.245	1
13	S801C-C13	2CCS881001R0134	212285	0.245	1
16	S801N-C16	2CCS881001R0164	212445	0.245	1
20	S801C-C20	2CCS881001R0204	212605	0.245	1
25	S801C-C25	2CCS881001R0254	212766	0.245	1
32	S801C-C32	2CCS881001R0324	212926	0.245	1
40	S801C-C40	2CCS881001R0404	213084	0.245	1
50	S801C-C50	2CCS881001R0504	213244	0.245	1
63	S801C-C63	2CCS881001R0634	213404	0.245	1
80	S801C-C80	2CCS881001R0804	213565	0.245	1
100	S801C-C100	2CCS881001R0824	213725	0.245	1
125	S801C-C125	2CCS881001R0844	213886	0.245	1

Номинальный ток I _n , А	Тип	Код заказа	Код EAN	Масса, кг	Упаковка шт.
10	S802C-C10	2CCS882001R0104	212131	0.49	1
13	S802C-C13	2CCS882001R0134	212292	0.49	1
16	S802C-C16	2CCS882001R0164	212452	0.49	1
20	S802C-C20	2CCS882001R0204	212612	0.49	1
25	S802C-C25	2CCS882001R0254	212773	0.48	1
32	S802N-C32	2CCS882001R0324	212933	0.49	1
40	S802C-C40	2CCS882001R0404	213091	0.49	1
50	S802C-C50	2CCS882001R0504	213251	0.49	1
63	S802C-C63	2CCS882001R0634	213411	0.49	1
80	S802C-C80	2CCS882001R0804	213572	0.49	1
100	S802C-C100	2CCS882001R0824	213732	0.49	1
125	S802C-C125	2CCS882001R0844	213893	0.49	1

Номинальный ток I _n , А	Тип	Код заказа	Код EAN	Масса, кг	Упаковка шт.
10	S803C-C10	2CCS883001R0104	212148	0.735	1
13	S803C-C13	2CCS883001R0134	212308	0.735	1
16	S803C-C16	2CCS883001R0164	212469	0.735	1
20	S803C-C20	2CCS883001R0204	212629	0.735	1
25	S803C-C25	2CCS883001R0254	212780	0.735	1
32	S803C-C32	2CCS883001R0324	212940	0.735	1
40	S803C-C40	2CCS883001R0404	213107	0.735	1
50	S803C-C50	2CCS883001R0504	213268	0.735	1
63	S803C-C63	2CCS883001R0634	213428	0.735	1
80	S803C-C80	2CCS883001R0804	213589	0.735	1
100	S803C-C100	2CCS883001R0824	213749	0.735	1
125	S803C-C125	2CCS883001R0844	213909	0.735	1

Номинальный ток I _n , А	Тип	Код заказа	Код EAN	Масса, кг	Упаковка шт.
10	S804C-C10	2CCS884001R0104	212155	0.98	1
13	S804C-C13	2CCS884001R0134	212315	0.98	1
16	S804C-C16	2CCS884001R0164	212476	0.98	1
20	S804C-C20	2CCS884001R0204	212636	0.98	1
25	S804C-C25	2CCS884001R0254	212797	0.98	1
32	S804C-C32	2CCS884001R0324	212957	0.98	1
40	S804C-C40	2CCS884001R0404	213114	0.98	1
50	S804C-C50	2CCS884001R0504	213275	0.98	1
63	S804C-C63	2CCS884001R0634	213435	0.98	1
80	S804C-C80	2CCS884001R0804	213596	0.98	1
100	S804C-C100	2CCS884001R0824	213756	0.98	1
125	S804C-C125	2CCS884001R0844	213916	0.98	1

Информация для заказа автоматов S800C с характеристикой срабатывания D

Модульные автоматические выключатели с винтовыми зажимами

D

2

Назначение: защита цепей от перегрузок и коротких замыканий в цепях, где требуется высокая отключающая способность; защита цепей с высокими импульсными токами при включении нагрузки (низковольтные трансформаторы, электродвигатели, лампы-разрядники); используется в случае необходимости обеспечения селективности с вышестоящим или нижестоящим автоматическим выключателем.

Применение: коммерческие и промышленные объекты.
Соответствие стандартам: IEC/EN 60898, IEC/EN 60947-2
I_{cn}=15kA
I_{cu}=25kA



2CCS413084F0001



2CCS413035F0001



2CCS413036F0001



2CCS413037F0001



Номинальный ток I _n , А	Тип	Код заказа	Код EAN	Масса, кг	Упаковка шт.
10	S801C-D10	2CCS881001R0101	212162	0.245	1
13	S801C-D13	2CCS881001R0131	212322	0.245	1
16	S801C-D16	2CCS881001R0161	212483	0.245	1
20	S801C-D20	2CCS881001R0201	212643	0.245	1
25	S801C-D25	2CCS881001R0251	212803	0.245	1
32	S801C-D32	2CCS881001R0321	212964	0.245	1
40	S801C-D40	2CCS881001R0401	213121	0.245	1
50	S801C-D50	2CCS881001R0501	213282	0.245	1
63	S801C-D63	2CCS881001R0631	213442	0.245	1
80	S801C-D80	2CCS881001R0801	213602	0.245	1
100	S801C-D100	2CCS881001R0821	213763	0.245	1
125	S801C-D125	2CCS881001R0841	213923	0.245	1

Номинальный ток I _n , А	Тип	Код заказа	Код EAN	Масса, кг	Упаковка шт.
10	S802C-D10	2CCS882001R0101	212179	0.49	1
13	S802C-D13	2CCS882001R0131	212339	0.49	1
16	S802C-D16	2CCS882001R0161	212490	0.49	1
20	S802C-D20	2CCS882001R0201	212650	0.49	1
25	S802C-D25	2CCS882001R0251	212810	0.49	1
32	S802C-D32	2CCS882001R0321	212971	0.49	1
40	S802C-D40	2CCS882001R0401	213138	0.49	1
50	S802C-D50	2CCS882001R0501	213299	0.49	1
63	S802C-D63	2CCS882001R0631	213459	0.49	1
80	S802C-D80	2CCS882001R0801	213619	0.49	1
100	S802C-D100	2CCS882001R0821	213770	0.49	1
125	S802C-D125	2CCS882001R0841	213930	0.49	1

Номинальный ток I _n , А	Тип	Код заказа	Код EAN	Масса, кг	Упаковка шт.
10	S803C-D10	2CCS883001R0101	212186	0.735	1
13	S803C-D13	2CCS883001R0131	212346	0.735	1
16	S803C-D16	2CCS883001R0161	212506	0.735	1
20	S803C-D20	2CCS883001R0201	212667	0.735	1
25	S803C-D25	2CCS883001R0251	212827	0.735	1
32	S803C-D32	2CCS883001R0321	212988	0.735	1
40	S803C-D40	2CCS883001R0401	213145	0.735	1
50	S803C-D50	2CCS883001R0501	213305	0.735	1
63	S803C-D63	2CCS883001R0631	213466	0.735	1
80	S803C-D80	2CCS883001R0801	213626	0.735	1
100	S803C-D100	2CCS883001R0821	213626	0.735	1
125	S803C-D125	2CCS883001R0841	213947	0.735	1

Номинальный ток I _n , А	Тип	Код заказа	Код EAN	Масса, кг	Упаковка шт.
10	S804C-D10	2CCS884001R0101	212193	0.98	1
13	S804C-D13	2CCS884001R0131	212353	0.98	1
16	S804C-D16	2CCS884001R0161	212513	0.98	1
20	S804C-D20	2CCS884001R0201	212674	0.98	1
25	S804C-D25	2CCS884001R0251	212834	0.98	1
32	S804C-D32	2CCS884001R0321	212995	0.98	1
40	S804C-D40	2CCS884001R0401	213152	0.98	1
50	S804C-D50	2CCS884001R0501	213312	0.98	1
63	S804C-D63	2CCS884001R0631	213473	0.98	1
80	S804C-D80	2CCS884001R0801	213633	0.98	1
100	S804C-D100	2CCS884001R0821	213794	0.98	1
125	S804C-D125	2CCS884001R0841	213954	0.98	1

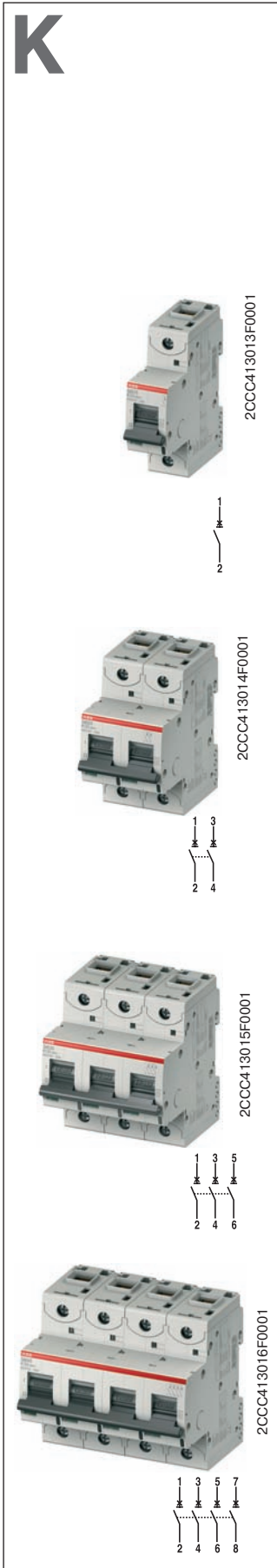

Назначение: защита электродвигателей, трансформаторов и цепей управления от перегрузок и коротких замыканий, где требуется высокая отключающая способность.

Преимущества: отсутствие нежелательного срабатывания при пиковых значениях рабочего тока до $10 \times I_n$ (в зависимости от типа аппарата). Благодаря высокочувствительному биметаллическому термозлементу, аппарат с характеристикой срабатывания типа К эффективно защищает легко повреждающиеся элементы от сверхтоков, а также обеспечивает наилучшую защиту кабелей и линий электропитания.

Применение: коммерческие и промышленные объекты.

Соответствие стандартам: IEC/EN 60947-2

$I_{cu}=25kA$

Номинальный ток I_n , А	Тип	Код заказа	Код EAN	Масса, кг	Упаковка шт.
10	S801C-K10	2CCS881001R0427	212209	0.245	1
13	S801C-K13	2CCS881001R0447	212360	0.245	1
16	S801C-K16	2CCS881001R0467	212520	0.245	1
20	S801C-K20	2CCS881001R0487	212681	0.245	1
25	S801C-K25	2CCS881001R0517	212841	0.245	1
32	S801C-K32	2CCS881001R0537	213008	0.245	1
40	S801C-K40	2CCS881001R0557	213169	0.245	1
50	S801C-K50	2CCS881001R0577	213329	0.245	1
63	S801C-K63	2CCS881001R0597	213480	0.245	1
80	S801C-K80	2CCS881001R0627	213640	0.245	1
100	S801C-K100	2CCS881001R0637	213800	0.245	1
125	S801C-K125	2CCS881001R0647	213961	0.245	1

Номинальный ток I_n , А	Тип	Код заказа	Код EAN	Масса, кг	Упаковка шт.
10	S802C-K10	2CCS882001R0427	212216	0.49	1
13	S802C-K13	2CCS882001R0447	212377	0.49	1
16	S802C-K16	2CCS882001R0467	212537	0.49	1
20	S802C-K20	2CCS882001R0487	212698	0.49	1
25	S802C-K25	2CCS882001R0517	212858	0.49	1
32	S802C-K32	2CCS882001R0537	213015	0.49	1
40	S802C-K40	2CCS882001R0557	213176	0.49	1
50	S802C-K50	2CCS882001R0577	213336	0.49	1
63	S802C-K63	2CCS882001R0597	213497	0.49	1
80	S802C-K80	2CCS882001R0627	213657	0.49	1
100	S802C-K100	2CCS882001R0637	213817	0.49	1
125	S802C-K125	2CCS882001R0647	213978	0.49	1

Номинальный ток I_n , А	Тип	Код заказа	Код EAN	Масса, кг	Упаковка шт.
10	S803C-K10	2CCS883001R0427	212223	0.735	1
13	S803C-K13	2CCS883001R0447	212384	0.735	1
16	S803C-K16	2CCS883001R0467	212544	0.735	1
20	S803C-K20	2CCS883001R0487	212704	0.735	1
25	S803C-K25	2CCS883001R0517	212865	0.735	1
32	S803C-K32	2CCS883001R0537	213022	0.735	1
40	S803C-K40	2CCS883001R0557	213183	0.735	1
50	S803C-K50	2CCS883001R0577	213343	0.735	1
63	S803C-K63	2CCS883001R0597	213503	0.735	1
80	S803C-K80	2CCS883001R0627	213664	0.735	1
100	S803C-K100	2CCS883001R0637	213824	0.735	1
125	S803C-K125	2CCS883001R0647	213985	0.735	1

Номинальный ток I_n , А	Тип	Код заказа	Код EAN	Масса, кг	Упаковка шт.
10	S804C-K10	2CCS884001R0427	212230	0.98	1
13	S804C-K13	2CCS884001R0447	212391	0.98	1
16	S804C-K16	2CCS884001R0467	212551	0.98	1
20	S804C-K20	2CCS884001R0487	212711	0.98	1
25	S804C-K25	2CCS884001R0517	212872	0.98	1
32	S804C-K32	2CCS884001R0537	213039	0.98	1
40	S804C-K40	2CCS884001R0557	213190	0.98	1
50	S804C-K50	2CCS884001R0577	213350	0.98	1
63	S804C-K63	2CCS884001R0597	213510	0.98	1
80	S804C-K80	2CCS884001R0627	213671	0.98	1
100	S804C-K100	2CCS884001R0637	213831	0.98	1
125	S804C-K125	2CCS884001R0647	213992	0.98	1

Модульные автоматические выключатели серии SH200L

с характеристикой срабатывания C

Назначение: защита цепей от перегрузок и коротких замыканий, защита резистивных и индуктивных нагрузок с низким импульсным током.

Применение: жилые помещения, коммерческие объекты.

Соответствие стандартам: IEC/EN 60898

$I_{cn} = 4,5 \text{ кА}$

2

Электрические характеристики			
Номинальный ток I_n		A	$6 \leq I_n \leq 40$
Кол-во полюсов			1P, 2P, 3P, 4P
Номинальное напряжение U_e	IEC 1P, 1P+N	B	230-240
	IEC 2P, 3P, 3P+N, 4P	B	230/400-240/415
Макс. рабочее напряжение $U_b \text{ max.}$	IEC пер. ток	B	254/440
	UL/CSA пер. ток		480Y/227
	IEC/UL/CSA пост. ток 1 плюс	B	60В пост. тока
	IEC/UL/CSA пост. ток 2 плюс	B	125В пост. тока
Номинальная частота		Гц	50...60
Номинальная отключающая способность согласно IEC/EN 60898	Предельный I_{cp}	A	4500
Характеристики термомангнитного расцепителя	C: $5 I_n \leq I_m \leq 10 I_n$		■
Механические характеристики			
Рычаг управления			черный
Электрическая износостойкость, п			10000
Механическая износостойкость, п			20000
Окружающая температура (при среднесуточном значении $\leq +35^\circ\text{C}$)	IEC ③	$^\circ\text{C}$	-25...+55
Температура хранения		$^\circ\text{C}$	-40...+70
Монтаж			
Тип зажима			одинарная клемма
Сечение кабеля для верхних/нижних зажимов	IEC	мм^2	до 25/25
	UL/CSA	AWG	18-4
Момент затяжки зажимов	IEC	Нм	2,5
	UL/CSA	фунт x дюйм	22
Инструмент			Nr.2 Pozidriv
Монтаж			на DIN-рейку EN 60715 (35 мм)
Монтажное положение			произвольное
Подключение			сверху и снизу
Размеры и масса			
1 полюс (В x Г x Ш)		мм	85 x 68 x 17,5
1 полюс		г	125
Вспомогательные элементы			
Дополняются			не дополняются



Кол-во полюсов	Ном. ток I_n , A	Данные для заказа Тип	Код заказа	Bbn 4016779 EAN	Масса 1 шт. кг	Упаковка шт.
1	6	SH201L C6	2CDS241001R0064	632935	0.125	10
	10	SH201L C10	2CDS241001R0104	632966	0.125	10
	16	SH201L C16	2CDS241001R0164	633000	0.125	10
	20	SH201L C20	2CDS241001R0204	633024	0.125	10
	25	SH201L C25	2CDS241001R0254	633048	0.125	10
	32	SH201L C32	2CDS241001R0324	633062	0.125	10
	40	SH201L C40	2CDS241001R0404	633086	0.125	10
2	6	SH202L C6	2CDS242001R0064	633277	0.250	5
	10	SH202L C10	2CDS242001R0104	633307	0.250	5
	16	SH202L C16	2CDS242001R0164	633345	0.250	5
	20	SH202L C20	2CDS242001R0204	633369	0.250	5
	25	SH202L C25	2CDS242001R0254	633383	0.250	5
	32	SH202L C32	2CDS242001R0324	633406	0.250	5
	40	SH202L C40	2CDS242001R0404	633420	0.250	5
3	6	SH203L C6	2CDS243001R0064	633444	0.375	1
	10	SH203L C10	2CDS243001R0104	633475	0.375	1
	16	SH203L C16	2CDS243001R0164	633512	0.375	1
	20	SH203L C20	2CDS243001R0204	633536	0.375	1
	25	SH203L C25	2CDS243001R0254	633550	0.375	1
	32	SH203L C32	2CDS243001R0324	633574	0.375	1
	40	SH203L C40	2CDS243001R0404	633598	0.375	1
4	6	SH204L C6	2CDS244001R0064	633789	0.500	1
	10	SH204L C10	2CDS244001R0104	633819	0.500	1
	16	SH204L C16	2CDS244001R0164	633857	0.500	1
	20	SH204L C20	2CDS244001R0204	633871	0.500	1
	25	SH204L C25	2CDS244001R0254	633895	0.500	1
	32	SH204L C32	2CDS244001R0324	633918	0.500	1
	40	SH204L C40	2CDS244001R0404	633932	0.500	1

Примечание: Рекомендуется использовать с распределительными шинами серии PSH1 (1 ф.), PSH2 (2 ф.), PSH3 (3 ф.), PSH4 (4 ф.).

Для заметок

